

ВАНСО®

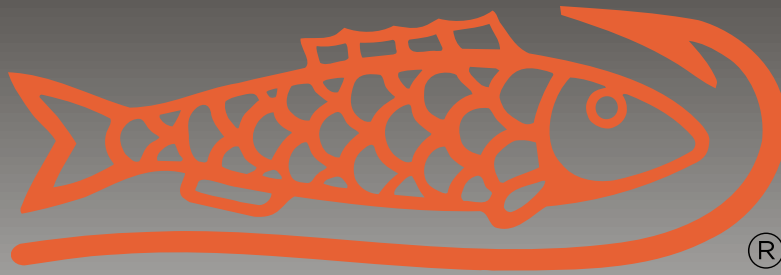

Ние им го даваме на професионалците тоа што им треба.

АВТОМОБИЛСКИ ПРОГРАМ НАЈДОБРОТО 2021 / 2022



ВАНСО

SNAEurope, е подружница на Snap-on Inc., кој е водечки производител на рачни алати и алати за сечење метали. Производите се пласираат ширум светот преку трговски партнери под брендовите Бахко, Линдстром и Иримо.

Од производството на нашите први рачни алати во Шведска во 1850 година, развиваме и произведуваме алати за професионалци во нашите сопствени претежно европски производствени капацитети. Нашите алати се карактеризираат со висок квалитет на производот и ергономски дизајн за продуктивност, висок комфорт и безбедност на работното место.

Денес, со над 15.000 производи, ние нудиме широк спектар на производи за корисниците во областа на индустријата, авијацијата, автомобилските и комерцијалните возила, занаетчиството, градинарството и уредувањето, како и одгледувањето овошје и вино.

Ние им го даваме на професионалците тоа што им треба.

Сите информации и слики во оваа брошура се предмет на промена и без гаранција. Го задржуваме правото да извршиме промени во секое време. Сите цени се со вклучен ДДВ. Важи до 31 март 2022 година и додека траат акциите.



Бањсо партнер во
мотоспортот

Колички работилници



Опрема за работилница



Хидраулични и алатки за
подигнување



Преса за работилници и
кранови



Рачни алати



Пневматски алати

9



Батериски алати



Алати за вртежен момент



Специјални алати за
тркала и запчаници



Специјални алати за
суспензија



Специјални алати за
сопирачки



Специјални алати за
мотор



Специјални алати за
промена на масло



Авто електрика

9



Каросерија



Инспекција / Ламби



ЖИВОТОТ Е ТРКА!

Госија Рдест. Младиот возач на трки од Полска ја контролира оваа сезона алпскиот Bahco A110.

Госија започна со трки со картинг како тинејџер и сега е на тркачки патеки ширум светот.

Госија возеше за Алпскиот тим од 2020 година, особено за втората половина на нејзината прва сезона во Алпина ЕЛФ Европа Купот може да се види како целосен успех:

Таа ги демонстрираше своите вештини на 5 трки и секогаш завршуваше на 6-то место.

Целта на Госија за новата сезона е да врати трофеј во нејзината родна земја Полска, по можност секако за 1 место.



Пилотот - Госија Рдест

Датум на раѓање: 14 јануари 1993 година
 Место на живеење: Żyrardów (PL)
 Висина / тежина: 1,63 м / 55 кг
 Веб-страница: www.gosiardest.pl
 Facebook.com: /GosiaRdestOfficial
 Instagram.com: /gosia.rdest/



facebook.com/
GosiaRdestOfficial

БАХКО ВО МОТОРПОРТ -



ТРКА И СТРАСТ!

Како и претходните години, Бахко и оваа сезона го поддржува Алпина ЕЛФ Купот на Европа. Но, оваа сезона, Бахко за прв пат ќе го спонзорира својот сопствен тркачки автомобил: Bahco Alpine A110.



Bahco Heroes
youtu.be/-1rYulgVybs



Следете го јунакот на Бахко, Госија Рдест



ФИЛИП ЛАЈЗЕН

VLN ШАМПИОН



Пилотот - Филип Лајзен

Датум на раѓање: 31 мај 1984 година во Трир
Место на живеење: Ирел / Рајнска област-Пфалц (ГЕР)
Висина / тежина: 1,78 м / 75 кг
Веб-страница: www.philipp-leisen.de/
Facebook.com: /PhilippLeisenMotorsport



Победничкиот тим - Пиксум тим Адреналин моторспорт Филип Лајзен, Дени Бринк и Кристофер Ринк

За 2021 година, актуелниот шампион во издржливост на ВЛН има за цел повторно да ја освои шампионската титула - ова ќе биде трет шампионат, што досега го постигнаа само многу малку возачи на Нирбургринг.

Оваа сезона, бројот на кандидати за титулата се зголеми уште повеќе, па може да се очекува возбудлива борба за титулата.

- VLN / NLS Шампиони 2018 + 2020 година
- Шампион за производство на автомобили VLN / NLS 2010, 2018, 2020 година
- Победник БМВ Спорт Трофеј 2018
- 3-то место АДАЦ VW Поло-Куп 2005 година
- 35 класа победи на VLN / NLS
- 3 Победи на SEAT Leon Supercopa
- Победи од 3 класи на АДАЦ 24-та трка Нирбургринг



facebook.com/
PhilippLeisenMotorsport

ОФИЦИЈАЛЕН ПАРТНЕР ЗА УСПЕХ



ЛГЕНДАРНИ АВТОМОБИЛИ

Ален Чатон, Питер и Ханспетер Согесер ги увезуваат легендите автомобили од САД во Швајцарија од 2018 година. Силуета заснована на стилот од 1930-тите е поставена над шасијата со тубуларна рамка со ролна кафеџ.

Со тежина од само 570 кг (вклучувајќи го и возачот), 135 КС имаат лесна работа и обезбедуваат импресивни перформанси во возењето. Во зависност од преносот, достигнуваат брзина од околу 210 км на час и им требаат околу 3,7 секунди за брзина од 0 до 100 км на час.

Во меѓувреме, 30 возила во 3 категории веќе се натпреваруваат за трофеи во сопствениот „класификација на купот“ на Swiss Legends Racing.



WANT TO BE A LEGEND



swisslegendsracing.ch



КОЛИЧКИ ЗА РАБОТИЛНИЦИ

Премиум колички за работилници со сеопфатен опсег на алати за одржување на возилото

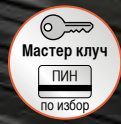
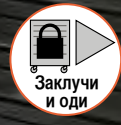

AUTO

Количка за Работилница со 9 фиоки опремени со 357 алати за одржување на возила

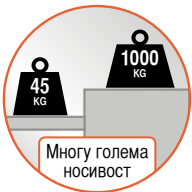

Многу голема носивост

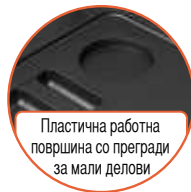

Пластична работна површина со прегради за мали делови



Заштита на работ на секоја фиока



НОВО

- 8 модули за алати 543 x 445 mm
- Централна брава и Индивидуална брава за фиоки

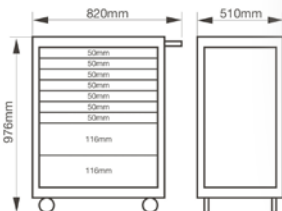

Фиоки со целосно отворање



FF1A219LM

Турпија, долг и кратки насадни клучеви и одвртвачи 1/2 "



FF1A221LM

Одвртвачи, клешта за поп итни, клучеви



FF1A224LM

Чекани, избиячи, бонсек скалпер



FF1A220LM

Комбинирани и прилагодлив клуч



FF1A222LM

Одвртвачи и насадни ударни клучеви



FF1A225LM

Влошки за одвртување, полуги, разни алати



FF1A223LM

Клешти и одвртвачи



FF1A218LM

Насадни клучеви 1/4 и 1/2, момент клуч



266.999 ден



Преземи PDF лист на производот



Комплетната мобилна работилница со 758 алатки во 11 XXL фиоки!



MONSTER

Количка за работилница со 8 фиоки единица на врвот со 4 фиоки опремени со 758 алати



НОВО

- 11 модули за алати 880 x 445 mm
- Централна брава и индивидуална брава на фиоката
- Целосна мобилност благодарение на два фиксни и вртливи тркала направени од цврста гума



Безбедна врска помеѓу количката и единицата на врвот

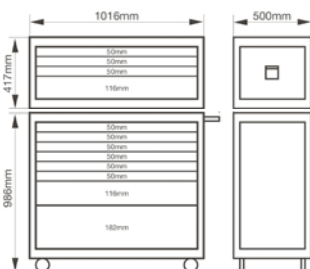
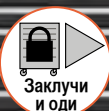

Конструкцијата со двојни сидови ги штити фиоките во случај на судир

Целосно отворање на фиоките

Рачка за фиока од Алуминиум



Висок капацитет на оптоварување

476.999 ден



FF1B01LM
Насадни клучеви и рибор 1/4" & 3/8"



FF1B02LM
Насадни клучеви и прибор 1/2"



FF1B03LM
Клучеви



FF1B04LM
Клучеви и огледало



FF1B05LM
Клешти, скалпер и алатки за мерење



FF1B06LM
Одвртвачи



FF1B07LM
Момент клуч, одвртвачи и влошки



FF1B08LM
Турпии, чекани, избијачи и прибор



FF1B09LM
Одвртвачи со Т-рачка, полуги и стеги



FF1B10LM
Бонсек, зегер и грип клешти



FF1B11LM
Насадни клучеви и прибор 3/4"



Презими PDF лист на производот



КОЛИЧКА ЗА РАБОТИЛНИЦА

1472K6BKFF7SD

Количка за работилница со 6 фиоки опремена со 214 алати

■ 3 Модули за алати 543 x 445 mm



64.999 ден



Боја

Црна

■ RAL 9005

FF1A81

Одвртвачи и клучеви



B191.040.100	⌀ 4.0x0.8x100	
B190.055.125	⌀ 5.5x1.2x125	
B190.065.150	⌀ 6.5x1x150	
B192.000.075	⊕ PH0x75	
B192.001.100	⊕ PH1x100	
B192.002.125	⊕ PH2x125	
111M	6-7-8-9-10-11-12-13-14-15-16-17-19-21-22-24 mm	
BE-9770-B	● 1.5-2-2.5-3-4-5-6-8-10 mm	

FF1A82

Клешти и избјачи



3734S/6-T	⌀ 2-3-4-5-6-8 mm; 150 mm	
479-16	450 g	
3625W-35	⌀ 35 mm	
MTG-3-16	3 m; 16 mm	
KB18-01	18x161 mm	
KSB618-10 DISPEN	18 mm, x10 mm	

2101G180	180 mm	
2678G-180	⌀ 2.0; ⌀ 1.4; 180 mm	
2470G-200	200 mm	
2530	350 mm	
8224	250 mm	

FF1A179

Насадни клучеви и прибор



2058-BR	● 1/4"; 8 mm	
59/S100B-T	● 1/4": 4-5-5.5; PH1(x2)-PH2(x9)-PH3-PH2G(x5); PZ1(x2)-PZ2(x9)-PZ3; T10(x3)-T15(x5)-T20(x15)-T25(x8)-T27-T30(x15)-T40(x3)-TR10-TR15-TR20-TR25-TR30; HEX3-HEX4(x3)-HEX5-HEX6(x3)-HEX8; R1-R2	
6950SL	● 1/4" ● 1/4" 120 mm	
8150SL	● 1/2" ● 1/2" 265 mm	
6700SM	● 1/4" ○ 4-4.5-5-5.5-6-7-8-9-10-11-12-13-14 mm	
A6800DM	● 1/4" ○ 7-8-9-10-11-13 mm	
6956	● 1/4" ● 1/4" 150 mm	
6961	● 1/4" ● 1/4" 100 mm	
6966	● 1/4" ● 1/4" 35 mm	

7800SM	● 1/2" ○ 10-11-12-13-14-15-16-17-18-19-20-21-22-24-27-30-34 mm	
7805DM	● 1/2" ○ 10-13-17-18-19-16-21-22 mm	
7805SM	● 1/2" ○ 16-21 mm	
8160-1/2	● 1/2" ● 1/2" 125 mm	
8162-1/2	● 1/2" ● 1/2" 250 mm	
8166-1/2	● 1/2" ● 1/2" 72 mm	
8156-1/2	● 1/2" ● 1/2" 257 mm	
7106S0080	● 1/2" ○ 5/16"	
6973	● 1/4" ○ 1/4"	
70S	● 5/16" - ● T45-T50-T55	

Количка за работилница серија 1472K



30 KG
600 KG

Голем капацитет на оптоварување

Гумени работни површини

Фиоки со целосно отворање

Заштита на работ

STOP

125 x 36 mm

Систем за централно заклучување со кружен клуч

- Голема стабилност благодарение на рамката со дупли сидови
- Подигнатиот раб спречува паѓање на алатите и деловите
- Достапен е широк спектар на прибор

510 mm	950 mm	690 mm
--------	--------	--------

1472K6/S1

Количка за работилница со 6 фиоки опремена со 177 алати

■ 4 Модули за алати 543 x 445 mm

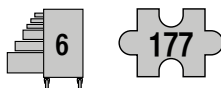

Боја
Портокалова RAL 2009

FF1A04

Клучеви



S4RM	8-11-12-15-16-19 mm	
111M	6-7-8-9-10-11-12-13-14-15-16-17-18-19-21-22-24-27-32 mm	
6M	6-7-8-9-10-11-12-13-14-15-17-19 mm	
9071C	27 mm, 208 mm / 8"	

134.999 ден

FF1A05

Насадни клучеви и прибор



BE-9678	1.5-2-2.5-3-4-5-6-8-10 mm	
SBS60	1/4" 4-4.5-5-5.5-6-7-8-9-10-11-12-13-14 mm	
SBS61	1/4" 145 mm	
SBS63-2	1/4" 50 mm	
SBS63-4	1/4" 100 mm	
SBS63-6	1/4" 150 mm	
SBS64	1/4" 125 mm	
SBS65	1/4" 32.5 mm	
SBS67	1/4" 153 mm	
SBS69	1/4" 3/8" 25 mm	
SBS80	1/2" 10-11-12-13-14-15-16-17-18-19-21-22-24-27-30-32 mm	
SBS88	1/2" 3/8" 37 mm	

59S/31-1	1/4": PH1-PH2-PH3-PH2G; T25-T15-T20-T10-T27-T30; H3-H4-H5-H6; PZ1-PZ2-PZ3; 0.8x3.5-0.6x4.5-0.5x3.0; KM653-QR	
6956	1/4" 150 mm	
6972H	1/4" 26 mm	
7809M	1/2" 5-6-7-8-10-12-14-17-19 mm	
7809TORX	1/2" T20-T25-T27-T30-T40-T45-T50-T55-T60	
808050	1/4" 125 mm	
8150SL	1/2" 265 mm	
8154-1/2	1/2" 283 mm	
8160-W	1/2" 125 mm	
8162-1/2	1/2" 250 mm	
8166-1/2	1/2" 72 mm	

FF1A06

Одвртувачи и избијачи



BE-8020L	0.5 x 3.0 x 75	
BE-8040	0.8 x 4.0 x 100	
BE-8150	1.0 x 5.5 x 100	
BE-8255	1.2 x 6.5 x 150	
BE-8256	1.6 x 8.0 x 150	
BE-8350	1.0 x 5.5 x 25	
BE-8601	PH1 x 25	
BE-8610	PH1 x 75	
BE-8620	PH2 x 100	
BE-8910	T10 x 75	
BE-8915	T15 x 100	
BE-8920	T20 x 100	
BE-8925	T25 x 125	
BE-8927	T27 x 125	
BE-8930	T30 x 150	

MTB-3-16	3 m; 16 mm	
2101G-160IP	160 mm	
2427 G-200 IP	200 mm	
2535L	20 mm	
2628 G-160IP	1.8; 2.0; 160 mm	
2951-180	2.0; 180 mm	
5515T-52	30 mm; 180-690 mm	
8224 IP	250 mm	

FF1A07

Турпи, чекани, избијачи и прибор



3734N	150 mm - 3-5-6 mm	
3735N-4-120	120 mm - 4 mm	
3740-175	175 mm - 21 mm	
SQZ150003	170 mm	
1-100-08-2-2	200 mm	
1-210-08-2-2	200 mm	
1-230-08-2-2	200 mm	
2744	190 mm	

3625W-35	35 mm; 100x300 mm	
3745-150	150 mm; 6 mm; 17x11 mm	
481-400	400 g; 112x300x25 mm	
782-U	290 mm	
317	432 mm / 17"	

Fit & go SYSTEM
Влошките се достапни и индивидуално.

КОЛИЧКА ЗА РАБОТИЛНИЦА

1472K7/S1

Количка за работилница со 7 фиоки опремена со 300 алати

■ 5 Модули за алати 543 x 445 mm



226.999 ден



Боја

Портокалова

RAL 2009

FF1A08

Насадни клучеви и прибор



A6800DM	1/4"	5.5-6-7-8-9-10-11-12-13 mm	
A7402DM	1/4"	10-11-12-13-14-15-16-17-18-19 mm	
1544		76 mm - 0.03-1.00 mm	
6700SM	1/4"	5.5-6-7-8-9-10-11-12-13 mm	
6709M	1/4"	3-4-5-6-8 mm	
6709PH	1/4"	PH1-PH2-PH3	
6709TORX	1/4"	T8-T9-T10-T15-T20-T25-T27-T30-T40	
6950SL	1/4"	120 mm	
6954	1/4"	115 mm	
6956	1/4"	150 mm	
6958	1/4"	153 mm	
6960	1/4"	50 mm	
6961	1/4"	101 mm	
6962	1/4"	152 mm	
6962L	1/4"	335 mm	
6966	1/4"	35 mm	
6972H	1/4"	26 mm	
7400SM	1/4"	6-7-8-9-10-11-12-13-14-15-16-17-18-19-22 mm	
7407H	1/4"	26 mm	
7409M	3/8"	3-4-5-6-7-8-10 mm	
7409TORX	3/8"	T25-T27-T30-T40-T45-T50	
7750SL	3/8"	205 mm	
7754	3/8"	160 mm	
7758	3/8"	250 mm	
7760	3/8"	75 mm	
7761	3/8"	127 mm	
7762	3/8"	252 mm	
7764	3/8"	1/4" - 24,7 mm	
7765	1/4"	3/8" - 25 mm	
7766	3/8"	3/8" - 51.5 mm	
7800SM	1/2"	10-11-12-13-14-15-16-17-18-19-21-22-24-27-30-32 mm	
7807H	1/4"	1/2" - 38 mm	
7809M	1/2"	5-6-7-8-10-12-14-17-19 mm	
7809TORX	1/2"	T20-T25-T27-T30-T40-T45-T50-T55-T60	
8150SL	1/2"	265 mm	
8154-1/2	1/2"	283 mm	
8160-1/2	1/2"	125 mm	
8162-1/2	1/2"	250 mm	
8164-1/2	3/8"	1/2" - 33 mm	
8165-1/2	1/2"	3/8" - 37 mm	
8166-1/2	1/2"	1/2" - 72 mm	
8964	1/2"	3/4" - 45 mm	

FF1A09

Клучеви



111M	6-7-8-9-10-11-12-13-14-15-16-17-18-19-21-22-24-27-30-32 mm	
1320RM	8-9-10-11-12-13 mm	
6M	6-7-8-9-10-11-12-13-14-15-16-17-18-19-20-22-24-27-30-32 mm	
9071C	27 mm; 208 mm / 8"	

FF1A10

Одвртувачи и мерни алатки



BE-8020L	0.5 x 3.0 x 75	
BE-8030	0.6 x 3.5 x 75	
BE-8155	1.2 x 6.5 x 125	
BE-8260	1.6 x 8.0 x 175	
BE-8350	1.0 x 5.5 x 25	
BE-8601	PH1 x 25	
BE-8602	PH2 x 25	
BE-8610	PH1 x 75	
BE-8620	PH2 x 100	
BE-8630	PH3 x 150	
BE-8910	T10 x 75	
BE-8915	T15 x 100	
BE-8920	T20 x 100	
BE-8925	T25 x 125	
BE-8927	T27 x 125	
BE-8930	T30 x 150	
BE-8940	T40 x 150	
BE-9770	1.5-2-2.5-3-4-5-6-8-10 mm	
MTB-3-16	3 m; 16 mm	
1150-1/2H/P	235 x 75 x 9	
1177-SCRIBE	70°; 230 mm	
2820EF2	200 mm	
5515T-52	30 mm; 180-690 mm	
	1/4"; PH1-PH2-PH3-PH2G; T25-T15-T20-T10-T27-T30; H3-H4-H5-H6; PZ1-PZ2-PZ3; 0.8x5.5-0.6x4.5-0.5x3.0; KM653-QR	
808050S	1/4"; 68 mm	
2047-0.8-4	100 mm	
2047PR-1-2	PH1-2 x 100 mm	

FF1A12

Бонсек, турпии, чекани



FS-8	165 mm	
1-100-06-1-2	150 mm	
1-100-06-2-2	150 mm	
1-160-06-1-2	150 mm	
1-210-06-1-2	150 mm	
1-230-06-1-2	150 mm	
2509	525 mm	
2535F2	10 mm; 535 mm	
3625W-35	35 mm; 100x300 mm	
3734	150 mm - 3-5-8 mm	
3735-4-120	120 mm - 4 mm	
3740-150	150 mm - 18 mm	
3745-150	150 mm - 6 mm	
481-300	300 g; 105x300x23 mm	
481-500	500 g; 118x300x27 mm	
8158-1/2	1/2" - 390 mm	
319	300 mm / 11"	

FF1A11

Клешти



2101GC-125IP	125 mm	
2101GC-160IP	160 mm	
21HDCG-200IP	200 mm	
2427 GC-200IP	200 mm	
2430 GC-200 IP	200 mm	
2628 GC-160IP	2.0; 1.8; 160 mm	
2928	160-200-250 mm	
2951-250	3.0 - 250 mm	
2952-165	165 mm	
8224CIP	250 mm	



Вложките се достапни и индивидуално.



Згодна за
вметнување
алаки Fit&Go

Стабилна, удобна
рачка за лесно
маневрирање

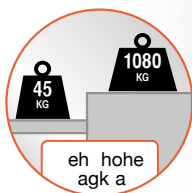

eh hohe
agk a

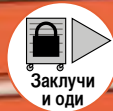

НОВО

**Мобилна работилница за
шпедитери и складишта**

1475KXXL8CWTSS

Мобилна, робусна количка за работилница
со 8 фиоки и плакар, празна



- Рамката со дупли ѕидови ги штити фиоките во случај на судир
- Максимално искористување благодарение на целосното проширување и оптималните висини на обвивките на фиоките
- Централна брава и индивидуална брава на плакарот

Боја
Портокалова RAL 2009

285.999 ден

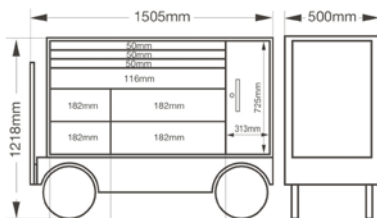

Внатрешни димензии на фиоките:
(3x) 827 mm x 445 mm x 50 mm,
(1x) 827 mm x 445 mm x 116 mm,
(2x) 284 mm x 445 mm x 182 mm,
(2x) 543 mm x 445 mm x 182 mm

Плакар:
313 mm x 445 mm x 725 mm



Плакар со посебна
брава

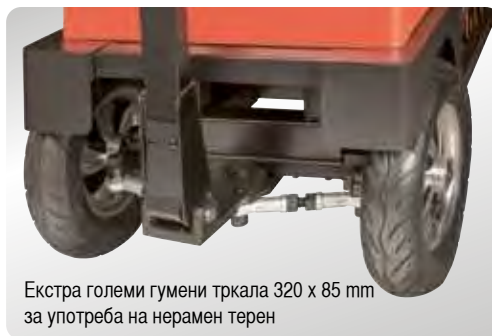

Екстра големи гумени тркала 320 x 85 mm
за употреба на нерамен терен



Долна фиока за дополни-
телен простор за складирање

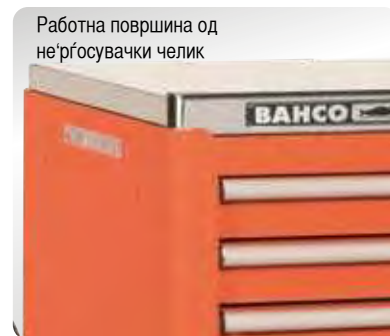

Работна површина од
не'ргосувачки челик

КОЛИЧКА ЗА РАБОТИЛНИЦА

1477K7COLORS

Количка за работилница со 7 фиоки, празна



Многу голема носивост

75.999 ден

НОВО

- Голема стабилност благодарение на рамката со дупли ѕидови
- Совршена безбедност при работа преку централно заклучување и индивидуална заштита на фиоката од ненамерно отворање при возење
- Флексибилни опции за прилагодување со обемна галантерија

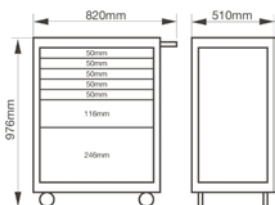

Внатрешни димензии на фиоките:
 (5x) 543 x 445 x 53 mm
 (1x) 543 x 445 x 118 mm
 (1x) 543 x 445 x 249 mm

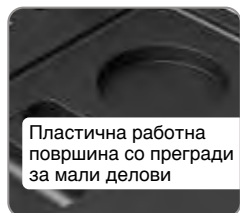

Пластична работна површина со прегради за мали делови

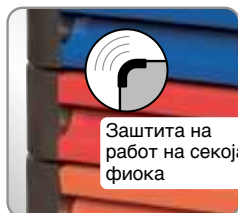

Заштита на работ на секој фиока



Фиоки со цело отворање



125 x 36 mm

Целосна подвижност благодарение на две напречно управувани и вртливи тркала од цврста гума



Мастер клуч
PIN опција



Заклучи и оди



1471KXXL12BKTS

Голема количка за работилница со 12 фиоки, празна



Многу голема носивост

НОВО

- Централна брава и индивидуална брава на фиоката
- Фиоки со целосно отворање
- Целосна подвижност благодарение на две напречно управувани и вртливи тркала од цврста гума
- Флексибилни опции за прилагодување со обемна галантерија

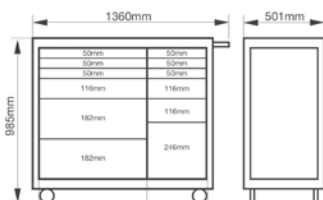

Внатрешни димензии на фиоките:
 (3x) 880 x 445 x 50 mm (3x) 313 x 445 x 50 mm
 (1x) 880 x 445 x 116 mm (2x) 313 x 445 x 116 mm
 (2x) 880 x 445 x 182 mm (1x) 313 x 445 x 246 mm



Работна површина од не'рѓосувачки челик

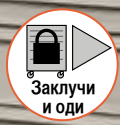

Заклучи и оди

213.999 ден



STOP

Додатоци за серија 1472K / 1477K

1472K-ACTD

MDF Работна површина
660 mm

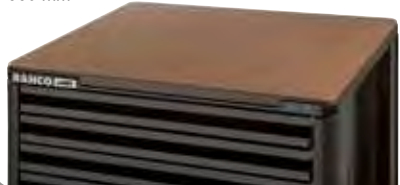

1472K-ACTSS

Работна површина од не'рѓосувачки челик
660 mm



1472K-ACTW

Дрвена работна површина 660 mm



1477K-AC18

Држач за ролна од хартија



1477K-AC19

Страничен оддел за работни документи



1477K-AC20

Држач за конзерва



1477K-AC21

Држачи за пневматски алати



1477K-AC22

Сид на странична дупка



1477K-AC26

Разделувач за фиока



Каталожки број	Опис	Ден
1472K-ACTD	MDF Работна површина	10.999
1472K-ACTSS	Работна површина од не'рѓосувачки челик	17.999
1472K-ACTW	Дрвена работна површина	15.999
1477K-AC18	Држач за ролна од хартија	2.499
1477K-AC19	Страничен одел	2.199
1477K-AC20	Држач за конзерва	1.999
1477K-AC21	Држачи за пневматски алати	3.999
1477K-AC22	Сид на странична дупка	2.999
1477K-AC26	Разделувач за фиока (Сет 15-парчиња)	3.999



BETMS Конфигуратор
bahco.com/int_en/betms

ГАРНИТУРИ АЛАТИ ЗА КОЛИЧКИ

FF1ASET-AUTO1

5 Гарнитури алати за одржување и поправка на возила

196

- 3/3 модули за алати 543 x 445 mm
- Погодни за сите колички за работилници на BAHCO

130.999 ден

fit & go

Влошките се достапни и индивидуално.



FF1A19
Клучеви

33



FF1A20
Звездасти клучеви и грип клешта

18



FF1A21
Одрвтувачи и влошки за одрвтување

66



FF1A22
1/2" & 1/4" Насадни клучеви и прибор

58



FF1A23
Клешти, чекани и избијачи

21

FF1ASET-AUTO6

4 Гарнитури алати за одржување и поправка на возила

199

- 3/3 модули за алати 543 x 445 mm
- Погодни за сите колички за работилници на BAHCO

79.999 ден

fit & go

Влошките се достапни и индивидуално.



FF1A19
Клучеви

33



FF1A70
1/2" & 1/4" Насадни клучеви и прибор

102



FF1A71
Одрвтувачи и влошки за одрвтување во кутија

46



FF1A72
Клешти, чекани и избијачи

18

FF1ASET-MAX

4 Гарнитурни алати за одржување и поправка на возила

195

- 3/3 модули за алати 543 x 445 mm
- Погодни за сите колички за работилници на ВАНСО

89.999 ден



Вметнати инсерти на алати: по мерка. Ориентирани кон корисникот.

Нашите системи за складирање на алатки се резултат на нашето долгогодишно искуство во соработка со корисници и партнери од авијацијата и индустријата - тие ја олеснуваат и обмислуваат секојдневната работа.

- Погодни за сите колички за работилници и работни маси на ВАНСО
- Голем избор на модули



Отпорен: вода, масло, бензин



Отпорен на УВ зраци



Абсорпција на удари

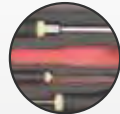

100% Контрола пена во 2 бои



Систем на притискање

fit & go SYSTEM

Целиот асортиман – во онлајн каталогот на Вансо:

Составете ја вашата количка за работилница по мерка од повеќе од 200 модули со различни асортимани на алати во големини на модули 1/3, 2/3, 3/3.



1/3

181 x 445 mm

2/3

362 x 445 mm

3/3

543 x 445 mm

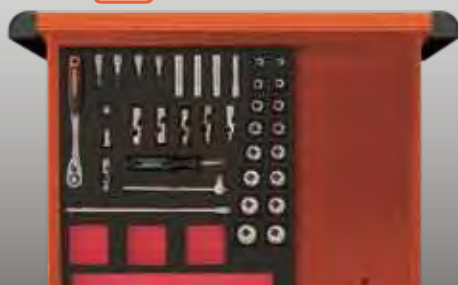
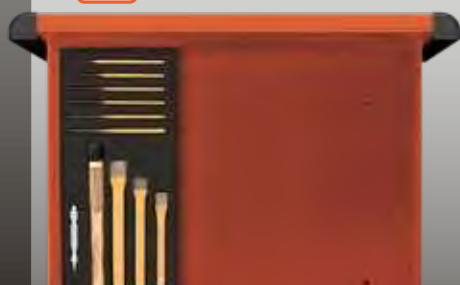

ОПРЕМА ЗА РАБОТИЛНИЦА ЗА ВОЗИЛА

BLE301
Лежалка на тркала



7.999 ден

BLE304
Лежалка на тркала со
работно столче
во комплет



8.999 ден



BLE300
Работно столче
со фиоки

9.999 ден



BLE305
Вртлива
столица

9.999 ден

5750
Навлака



■ Најлон, отпорен
на течности и
лесен за миење

799 ден

B147.001.400
Флексибилна магнетна
фаталка

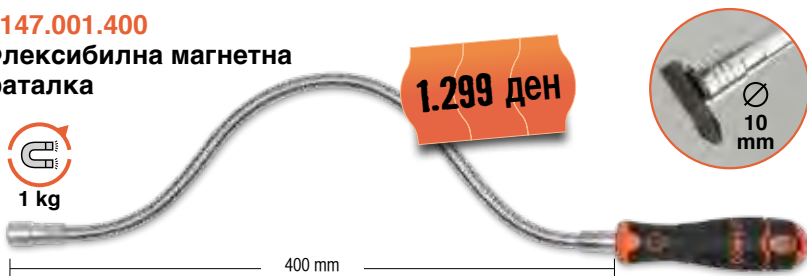

BMD150
Магнетна
чинија



BLEMAT1 Повеќенаменска маса

- Идеален за работи на одржување на автомобилот
- Флексибилната и прилагодлива структура овозможува пристап од предната и страничната страна до возилото
- Заштитни ленти во горната полица и на рамката за да се избегне оштетување во случај на судир со телото на возилото



Погоден за вметнување алатки Fit & Go

Носач за алатки компатибилен со Bahco куќи и додатоци

50 kg

Голема рачка за количка за лесно ракување

22.999 ден

НОВО



170 kg

4.799 ден

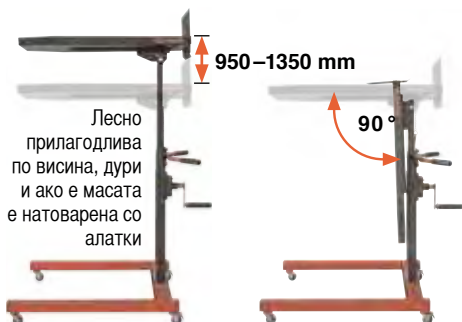

950–1350 mm

90°

Лесно прилагодлива по висина, дури и ако е масата е натоварена со алатки

mm

BLEMAT1BT

Полица за складирање за BLEMAT1

- За складирање на гуми и други тешки делови

1470KC2

Количка за сервисна работилница со две полици

1051 x 764 x 435 mm

Стабилна рамка во форма на буквата U направена од алуминиум

10.999 ден



50 kg

Внатрешни димензии 750 x 425 x 77 mm

50 kg

Ø 100 x 25 mm

1470KC3

Количка за сервисна работилница со три полици

1051 x 764 x 435 mm

Стабилна рамка во форма на буквата U направена од алуминиум

13.999 ден



50 kg

50 kg

50 kg

Внатрешни димензии 750 x 425 x 77 mm

1470KC5

Мулти функционална колички за сервисни работилници со три фиоки, две полици и дополнителна полица со можност за преклопување

- 3 фиоки со многу простор за складирање
- Клик-системот за заклучување
- Со тркалочки лежишта за целосно отворање на фиоките
- Фиоките може да се заклучат со употреба на горната полица

1051 x 1381 x 435 mm

35.999 ден

3

Внатрешни димензии на фиоките:
(2x) 675 x 375 x 50 mm
(1x) 675 x 375 x 110 mm

Полица со можност за преклопување: Носачот / капак: 435 x 425 mm / 700 x 440 x 70 mm

Затворена кутија за полуѓа или одвртувач: 23 отвори со различни димензии за бургии

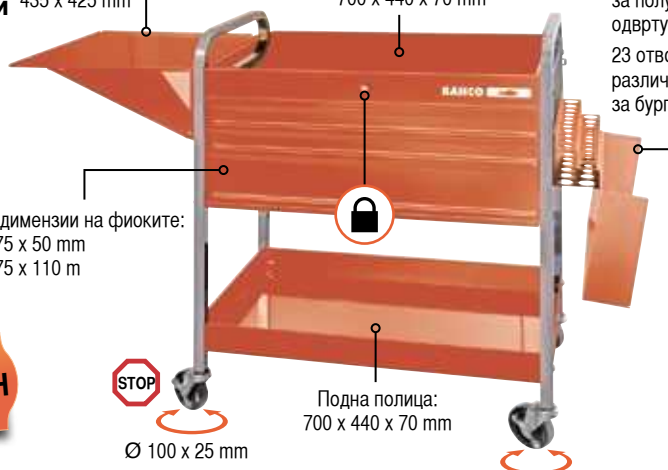

Ø 100 x 25 mm

Подна полица: 700 x 440 x 70 mm

ХИДРАУЛИКА И АЛАТИ ЗА ПОДИГАЊЕ

Хидраулични дигалки

■ Двоен клип овозможува 50% побрзо подигнување



Упатства за работа и одржување на видео



ВАНСО	T	▲ mm	▲ mm	← mm →	kg	ден
BH11500	1,5	70	610	945	51	29.999
BH12000	2	70	490	790	45	24.999
BH13000	3	90	552	820	51	24.999

Хидраулични дигалки од Алуминиум

■ Многу лесна и идеално прилагодена за мобилна употреба

■ Двоен клип за брзо кревање



НОВО



ВАНСО	T	▲ mm	▲ mm	← mm →	kg	ден
BH1A1500A	1,5	85	415	542	12,8	20.999
BH1A2500A	2,5	100	485	665	24,4	29.999

BH1CB1000

Крст додаток за дигалка

7.599 ден



ВН13000QA

Дигалка со функција за брзо подигнување, 3 Тона

- Нова функција за брзо подигнување: само 5 пати се повлекува рачката до Максималната висина



НОВО



ВН13000L

Хидраулична дигалка, 3 Тони



- Двоен клип за брзо кревање
- Долго рамка овозможува длабока дофат



ВН15000A

Хидраулична дигалка, екстра долга, 5 Тони



45.999 ден



ВН110000A

Хидраулична дигалка, екстра долга, 10 Тони



71.999 ден



ВН110000A-EXT
Прилог, 10 Тони



5.999 ден

- Да се зголеми висината на кревање
- вклучен имбус клуч (10 mm) за составување

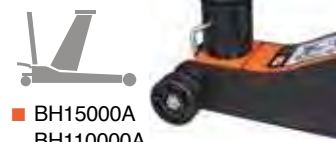

■ BN15000A
BN110000A

ВН1S45

Ножица за подигање



mm



mm

42 kg

- Подигнувачка површина со 2 позиции за подигнување на аголни или рамни површини

36.999 ден



ХИДРАУЛИКА И АЛАТИ ЗА ПОДИГАЊЕ

Хидро-Пневматски дигалки за најтешки работи



ВН23015С
Компактна дигалка, 30 Тони

- Идеален за услуги при дефект благодарение на неговата компактна големина, рачката што се отстранува и меката рачка за транспорт



Адаптер за понатамошно зголемување на висината на кревање вклучувајќи:
45 mm + 75 mm

ВН2402010
40 Тони

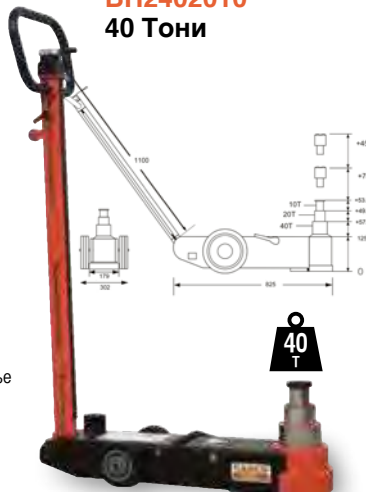

ВН2604020
60 Тони

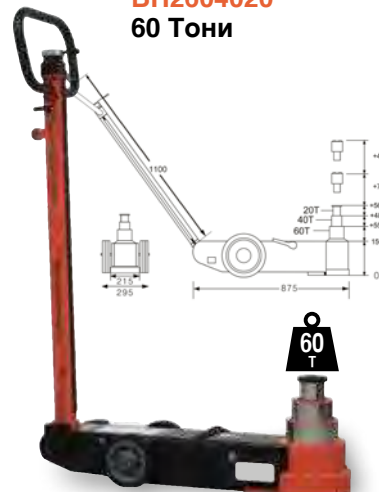

ВН28050
80 Тони

- Екстремно робусен и погоден за многу тешки возила



Адаптер за понатамошно зголемување на висината на кревање вклучувајќи:
45 mm + 75 mm

- Големите PU-Тркала лесно ги поминуваат пречките како кабли и црева
- Јокеј тркалото на рачката спречува повреди и го подобрува маневрирањето со дигалката
- Се испорачува со два адаптери за да се зголеми висината на кревање
- СЕ сертификација според 2006/42 / EG и BS EN1494



ВАНСО	▲ mm	▲ 1 mm	▲ 2 mm	▲ 3 mm	kg	ден
ВН23015С	150	224 / 30 t	292 / 15 t	—	35	80.999
ВН2402010	125	183 / 40 t	233 / 20 t	287 / 10 t	52	134.999
ВН2604020	150	206 / 60 t	255 / 40 t	310 / 20 t	71	140.999
ВН28050		341 / 80 t	443 / 50 t	—	108	173.999

Дигалка постолје

ВН33000
3 Тони

- 1 Пар
- Со клин за заклучување



3.999 ден

ВН36000
6 Тони

- 1 Пар
- Со клин за заклучување

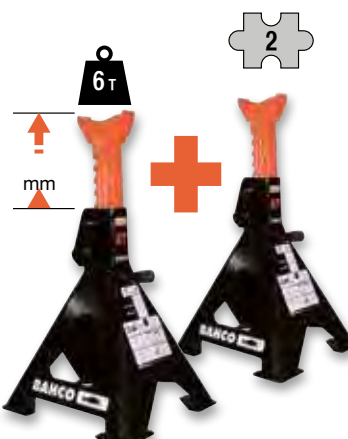

6.999 ден

Автоматска дигалка постоље

ВНЗА3000 3 Тони

- 1 Пар
- Едноставно ракување со една рака
- Дополнителен клин за заклучување



Овенот се движи автоматски нагоре кога се активира со пружина



ВНЗА5000 5 Тони

- 1 Пар
- Едноставно ракување со една рака
- Дополнителен клин за заклучување



Постоље за тешки услови

ВНЗНД8000 8 Тони



■ Со клин за заклучување

ВНЗНД16000 16 Тони



■ Со клин за заклучување

ВНЗНД12000 12 Тони



- Прецизно прилагодување на висината со навој

9.999 ден

ВНЗНД20000А 20 Тони



■ Со клин за заклучување

ВН4- Хидраулична Дигалка



- Со клин за заклучување
- Двојно заварено кукиште за голема носивост и цврстина
- Дополнително прилагодување на висината преку навојно седло



ВН4S- Хидраулична Дигалка

- Со клин за заклучување
- Зашрафено кукиште
- Дополнително прилагодување на висината преку навојно седло

ВАНСО	T	mm	mm	kg	ден
ВН42	2	174	369	3,8	3.999
ВН45	5	212	467	5,1	4.699
ВН410	10	220	483	7,4	6.499
ВН415 *	15	231	498	9,7	8.299
ВН420 *	20	241	521	13,2	11.999
ВН430 *	30	244	492	16,3	14.999

ВАНСО	T	mm	mm	kg	ден
ВН4S2	2	168	316	2,0	1.699
ВН4S4	4	188	363	2,8	1.999
ВН4S6	6	207	402	3,7	2.199
ВН4S8	8	222	447	4,8	2.999
ВН4S12 *	12	227	457	6,0	3.999
ВН4S20 *	20	235	445	8,6	5.699
ВН4S50 *	50	280	450	26,0	12.999

*со рачка

ВН4НР50 50 Тони Пневматска-Хидраулична дигалка

НОВО

- Стабилна заварена конструкција



Брзо и лесно активирање благодарение на пневматската врска. Може да се ракува и чисто хидраулично

33.999 ден

ХИДРАУЛИКА И АЛАТИ ЗА ПОДИГАЊЕ

ВН5SP500QASET

Сет хидраулични дигалки со универзално седло, 500 kg

- За демонтажа / монтажа на менувачи под дигалки
- Жироскопски прилагодливо универзално седло
- Системот за брзо подигнување овозможува достигнување на целата висина со само 36 потези на пумпата
- Спуштање со механизам со пружина

НОВО

- Широка шасија за висока стабилност

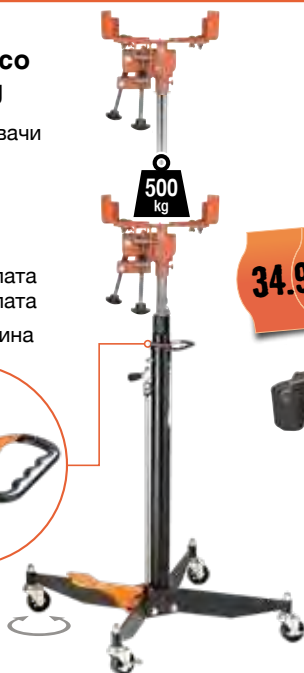

34.999 ден

Обем на испорака:

- A Стандардно седло
- B Жироскопско прилагодливо универзално седло

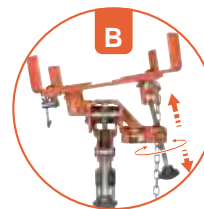
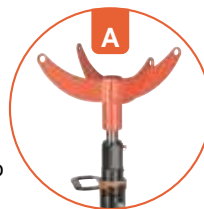

ВН5DP1000QA

Хидраулична дигалка за менувач, 1000 kg

- За демонтажа / монтажа на менувачи под дигалки
- Системот за брзо подигнување овозможува достигнување на целата висина со само 36 потези на пумпата
- Подигање на товарот со пумпа за нозе, рацете се слободни
- Широка шасија за висока стабилност

54.999 ден

- Широка шасија за висока стабилност



Седло може да биде прикачено обратно



mm

ВН8АС2-500

Сталак за мотори со запчаник, 500 kg

- За лесно одржување на моторот
- Лесно ротирање преку запчаникот со рачка
- Рачка на склопување



500 kg



30.999 ден



Прилагодливи краци за монтирање

Сад за масло кој може да се одстрани

Уникатен сооднос 70:1

ВН1СД680

Помош за маневрирање

- Без напор подигнување и маневрирање на автомобили или лесни комерцијални возила
- Рачка обложена со ПВЦ

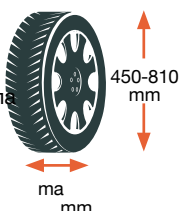

680 kg

Ножна педала за брзо кревање

отворен



затворен

12.999 ден

ВН1СД680SET

Помош за маневрирање во сет



54.999 ден

- 4 помагала за маневрирање + носач за складирање за заштеда на простор за складирање и лесен транспорт



ПРЕСИ И КРАНОВИ

Преси за работилници

- Витло со вртлива рачка за лесно движење на масичката
- Робусна заварена рамка и стабилни стапала

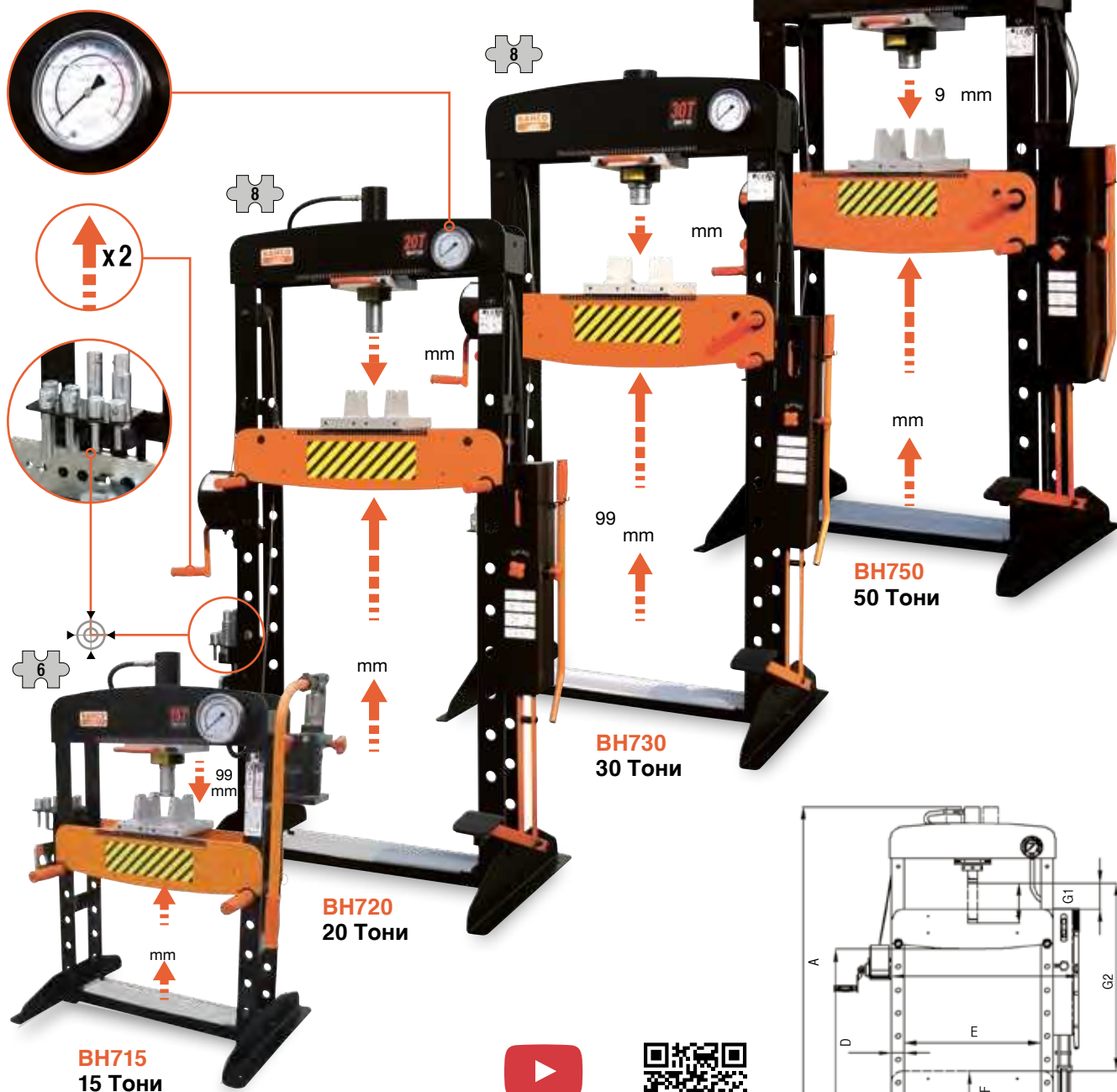

Видео услуга & Инструкции за одржување

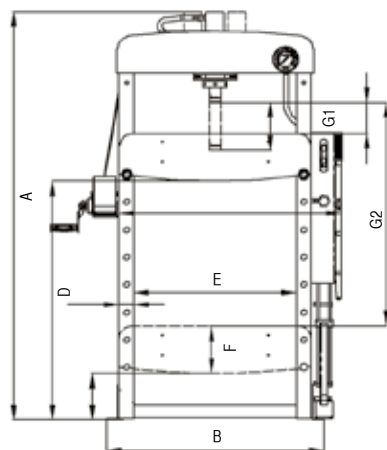

ВАНСО	Тона	A mm	B mm	C mm	D mm	E mm	F mm	G1 mm	G2 mm	kg	Ден
BH715	15 t	970	695	500	383	495	83	99	399	80	55.999
BH720	20 t	1885	880	650	1288	645	164.5	43	1143	151	101.999
BH730	30 t	1810	960	700	1108	695	199.5	140	1020	189	134.999
BH750	50 t	1855	1000	770	1012	725	242.5	173	1013	309	187.999

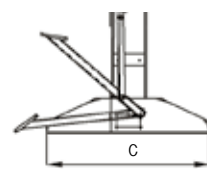

ВН7PS30

Трнови за поставување под притисок со перфорирана плоча

- За лесно и безбедно отстранување или инсталирање на лежишта и осовини на тркалата, чаури, итн.
- Погоден за машински преси на ВАНСО: ВН715, Н ВН730 и ВН750



275 x 200 x 40 mm

13

16.499 ден

НОВО

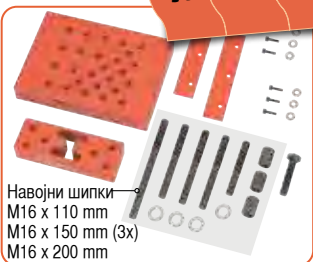

Навојни шипки
M16 x 110 mm
M16 x 150 mm (3x)
M16 x 200 mm

Заштитна решетка



- Погоден за машински преси на ВАНСО: ВН720, ВН730 и ВН750
- За да се заштити од исфрлање делови доколку компонентите се скршат за време на процесот на притискање
- Едноставно прицврстување со само четири завртки
- Изработени од алуминиум

ВАНСО	A mm	B mm	ден
ВН720SG	515	520	6.499
ВН730SG	485	520	6.999
ВН750SG	675	625	7.799

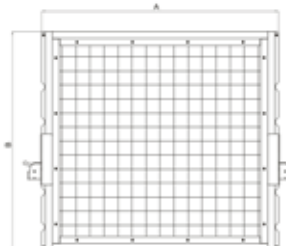

Кран на преклопување за работилници

- Безбедност
- Вентил за преоптоварување

- Двоен цилиндар овозможува до 50% побрзо подигнување
- CE сертифициран според 2006/42 / EG и EN 9



Видео услуга-Инструкции за одржување



ВАНСО	⚖	A1 kg	A2 kg	A3 kg	A4 kg	B4 mm	C mm	D mm	H mm	kg	ден
ВН6FC1000	1 t	1000	750	500	250	2175	1578	1480	88	85	40.999
ВН6FC2000	2 t	2000	1500	1000	500	2640	1880	1845	130	170	66.999

ВН6AC1-680A

Мост за вградување мотор

- Монтажа со Н Н

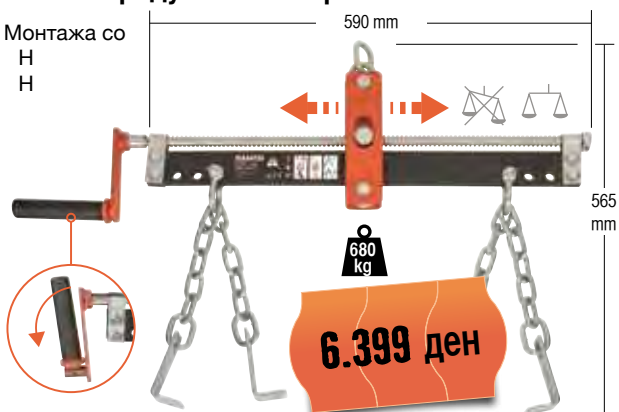

6.399 ден

ВН8AC1-500

Мост за вградување мотор



8.999 ден

- Погоден за сите возила вклучувајќи големи SUV возила како Audi Q7, BMW X5, Porsche Cayenne, VW Touareg

РАЧЕН АЛАТ

BE1TS-S7

Комплет зглобни клучеви за приклучоци со Т-рачка

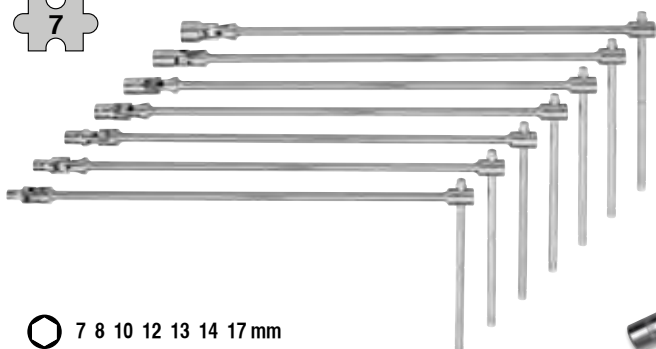

7 8 10 12 13 14 17 mm



3/8"



7.699 ден

Комплет одвртувачи со Т-рачка

903T-1



Краткиот дел од 90° за пренос на голем вртежен момент кога работите со ограничена висина

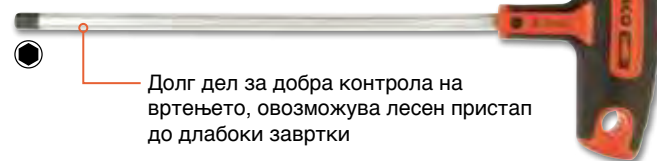

Долг дел за добра контрола на вртењето, овозможува лесен пристап до длабоки завртки

903T-2



Краток врв 90°



2-компонента рачка

903T-3



ВАНСО			ДЕН
903T-1	Шестоаголник	3, 4, 5, 6, 8, 10 mm	3.499
903T-2	TORX®	T10, T15, T20, T25, T30, T40	2.899
903T-3	Цеваст клуч	5, 6, 7, 8, 10, 13 mm	3.499

BE1TH-S6
Комплет имбус клучеви со Т-рачка

4.399 ден



● 2.5 3 4 5 6 8 mm

3625PU-
Чекан со меко лице, без повратен удар



-20°C – +90°C



PU



83~86 Потпора А

ВАНСО	mm	mm	g	ден
3625PU-30	300	35	300	1.199
3625PU-50	340	50	640	1.899
3625PU-60	400	60	1080	2.499

1467-250
Клешта за поп нитни



■ Со 4 изменливи глави:
Ø 2,4 / 3,2 / 4 / 4,8 mm

2.599 ден



158-N
Шпиц клешта

■ Екстра долга



1.599 ден

158-NB
Шпиц клешта

■ Екстра долга, закривен врв



1.599 ден

ГАРНИТУРИ НАСАДНИ КЛУЧЕВИ



2.299 ден

SL25AF

Гарнитура насадни клучеви, Димензии во инчи



- Инч
- Легиран челик со високи перформанси, мат
- I O DIN



DYNAMIC-DRIVE™

Bahco Online-Каталог >



- 1/4" ○ 1/8" 5/32" 3/16" 7/32" 1/4" 9/32" 5/16" 11/32" 3/8" 7/16" 1/2" 9/16"
- 1/4" 60 Заба, 6° Работен агол
- 1/4" 100 mm
- 1/4" 1/4"
- T10 15 20 25 30 40
- 7/32" 1/4" PH 1 2



4.599 ден

S330AF

Гарнитура насадни клучеви, Димензии во инчи



- Инч
- Легиран челик со високи перформанси, мат
- I O DIN



DYNAMIC-DRIVE™

Bahco Online-Каталог >



- 3/8" ○ 1/4" 5/16" 11/32" 3/8" 7/16" 1/2" 9/16" 5/8" 11/16" 3/4" 13/16" 7/8"
- 3/8" 5/8" (16 mm) & 13/16" (21 mm)
- 3/8" 60 Заба, 6° Работен агол
- 3/8" 75 & 150 mm
- 3/8"
- 3/8" 1/4"
- 1/4" 1/4"
- 1/4"
- 3/16" 7/32" 9/32"
- PH 1 2 3 4
- H 1/8" 5/32" 3/16" 7/32" 1/4" 5/16"



6.999 ден

S240AF

Гарнитура насадни клучеви, Димензии во инчи



- Инч
- Легиран челик со високи перформанси, мат
- I O DIN



DYNAMIC-DRIVE™

Bahco Online-Каталог >



- 1/2" ○ 1/8" 3/8" 7/16" 1/2" 9/16" 5/8" 11/16" 3/4" 13/16" 7/8" 15/16" 1" 1.1/16" 1.1/8" 1.3/16" 1.1/4"
- 1/2" 5/8" (16 mm) & 13/16" (21 mm)
- 1/2" 60 Заба, 6° Работен агол
- 1/2" 250 mm
- 1/2" 125 & 150 mm
- 1/2"



■ Кукиште изработено од HDPE отпорен на удари, отпорно на масло и температура



10.999 ден

S910AF
Гарнитура насадни клучеви,
Димензии во инчи



91



- Инч
- Легиран челик со високи перформанси, мат
- I O DIN

Bahco
Online-
Каталог >



● 1/4" ○ 1/8", 5/32", 3/16", 7/32", 1/4", 9/32", 5/16", 11/32", 3/8", 7/16", 1/2", 9/16", 5/8", 11/16"		
● 1/4" ○ 5/32", 3/16", 7/32", 1/4", 9/32", 5/16", 11/32", 3/8", 7/16", 1/2"		
● 1/4" ○ 60 Заба, 6° Работен агол		
● 1/4" ○ 75 & 150 mm		
● 1/4" ○ 75 & 150 mm		
● 1/2" ○ 1/2", 9/16", 5/8", 11/16", 3/4", 13/16", 7/8", 15/16", 1", 1.1/16", 1.3/16"		
● 1/2" ○ 13/16" (21 mm)		
● 1/2" ○ 60 Заба, 6° Работен агол		
● 1/2" ○ 250 mm		
● 1/2" ○ 125 & 150 mm		
● 1/2" ○ 125 & 150 mm		
○ 1/4" □ 1/4"	○ 1/2" □ 5/16"	
● 1/4" □ 1/4"	● 1/4" □ 1/4"	
○ 1/4" □ 3/16" 7/32" 9/32"	⊕ 1/4" □ PH 0 1 2 3 4	⊕ 1/4" □ PZ 1 2 3
● 1/4" □ H 1/8" 5/32" 3/16" 7/32" 1/4" 5/16"		
● 1/4" □ T8 T10 T15 T20 T25 T27 T30 T40		
● 5/16" □ T45 T50 T55		
○ 5/16", 3/8", 7/16", 1/2", 9/16", 11/16"		
○ 9/16"-19/32", 15/32"-1/2", 3/8"-7/16", 5/16"-11/32"		
● 1/16" 5/64" 3/32"		



7.999 ден

S530T
Гарнитура цевasti клучеви

53

- 3/8" (19 mm) Крцкало со долга рачка, 72 Заба
- Метрички
- Легиран челик со високи перформанси, мат
- DIN I O



Со прекинувач на рачката



○ 10 11 12 13 14 15 16 17 19 21 22 24
○ 8 9 10 11 12 13 14 15 16 17
○ E8 E10 E11 E12 E14 E16 E18 E20 E22
○ 3/8" ○ 72 Заба
○ 3/8" □ 75
○ 3/8" □ 1/4" & 3/8" & 1/2"
○ 3/8" □ 1/4" & 5/16"
● 5/16" □ M 7 8 10 12 mm
● 5/16" □ TTX 40H 45H 50H 55H
● 1/4" □ M 5 6 mm
● 1/4" □ TTX 20H 25H 27H 30H

ГАРНИТУРИ НАСАДНИ КЛУЧЕВИ



18

S18HEX Насадни клучеви за одвртување

● Шестоаголник

- Легиран челик
- со високи перформанси, мат
- I O DIN

7.299 ден

● M 4 5 6 7 8 10 12 14 17	← mm → 60
● M 4 5 6 7 8 10 12 14 17	← mm → 130



18

S18TORX Насадни клучеви за одвртување

● OR

- Легиран челик со високи перформанси, мат
- I O DIN

5.999 ден

● T20 T25 T27 T30 T40 T45	← mm → 60
● T50 T55 T60	
● T20 T25 T27 T30 T40 T45	← mm → 130
● T50 T55 T60	



2.999 ден

9

S9HEX Насадни клучеви за одвртување

● Шестоаголник

- Легиран челик со високи перформанси, мат
- I O DIN

● M 4 5 6 7 8 10 12 14 17



2.999 ден

9

S9TORX Насадни клучеви за одвртување

● OR

- Легиран челик со високи перформанси, мат
- I O DIN

● T20 T25 T27 T30 T40 T45 T50 T55 T60





НОВО

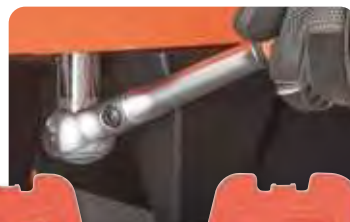

**Гарнитура насадни
клучеви со Крцкало со
топчеста глава**

- Метрички
- Легиран челик со високи перформанси, мат
- I O DIN
- Рачка: 72 Заба

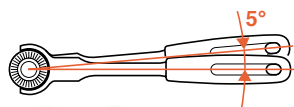

SW65



DYNAMIC-DRIVE™

5.999 ден

● 1/4" ○ 4 4.5 5 5.5 6 7 8 10 11 12 13
● 1/4" ○ 4 4.5 5 5.5 6 7 8 10 11 12 13
● 1/4" ○ 4 4.5 5 5.5 6 7 8 10 11 12 13
● 1/4" ○ 75 & 150 mm
○ 3/8" □ 1/4"
○ 1/4" □ 1/4"
⊕ ← 2xPH1 2xPH2
⊕ ← 2xPZ1 2xPZ2
⊕ ← T10 T15 T20 2xT25 2xT27 2xT30
● ← H 3 4 5 6
● 1/4" ○ 1/4" ● 1/4" □ 1/4"
⊖ □ SL 4 5.5 7
⊕ ← PH0 PH1 PH2 PH3 PH4
⊕ ← PZ1 PZ2 PZ3
⊕ ← T8 T10 T15 T20 T25 T27 T30
● ← H 3 4 5 6

SW79



DYNAMIC-DRIVE™

11.999 ден

● 1/4" ○ 4 4.5 5 5.5 6 7 8 10 11 12 13
● 1/4" ○ 4 4.5 5 5.5 6 7 8 10 11 12 13
● 1/4" ○ 4 4.5 5 5.5 6 7 8 10 11 12 13
● 1/4" ○ 75 & 150 mm
● 1/2" ○ 10 11 12 13 15 16 17 18 19 21 22 23 24 27
● 1/2" ○ 10 11 12 13 15 16 17 18 19 21 22 23 24 27
● 1/2" ○ 125 & 250 mm
○ 3/8" □ 1/2"
○ 1/4" □ 1/4"
⊕ ← PH1 PH2
⊕ ← PZ1 PZ2
⊕ ← T10 T15 T20 T25 T27 T30
● ← H 3 4 5 6
● 1/4" ○ 1/4" ● 1/4" □ 1/4"
⊖ □ SL 3.0, 4.5, 5.5
⊕ ← 1xPH1, 4xPH2, 1xPH3, 2xPH2G
⊕ ← 1xPZ1, 4xPZ2, 1xPZ3
⊕ ← 1xT10, 2xT15, 2xT20, 1xT25, 1xT27, 2xT30
● ← H 3 4 5 6

SW91



DYNAMIC-DRIVE™

10.999 ден

● 1/4" ○ 4 4.5 5 5.5 6 7 8 10 11 12 13
● 1/4" ○ 4 4.5 5 5.5 6 7 8 10 11 12 13
● 1/4" ○ 4 4.5 5 5.5 6 7 8 10 11 12 13
● 1/4" ○ 75 & 150 mm
● 3/8" ○ 8 10 11 12 13 15 16 17 18 19 21
● 3/8" ○ 8 10 11 12 13 15 16 17 18 19 21
● 3/8" ○ 75 & 150 mm
○ 3/8" □ 1/4"
○ 3/8" □ 1/4"
⊕ ← 2xPH1 2xPH2
⊕ ← 2xPZ1 2xPZ2
⊕ ← 2xT10 2xT15 2xT20 2xT25 2xT27 2xT30
● ← 2xH3 2xH4 2xH5 2xH6
● 1/4" ○ 1/4" ● 1/4" □ 1/4"
⊖ □ SL 3.0, 4.5, 5.5
⊕ ← 1xPH1, 4xPH2, 1xPH3, 2xPH2G
⊕ ← 1xPZ1, 4xPZ2, 1xPZ3
⊕ ← 1xT10, 2xT15, 2xT20, 1xT25, 1xT27, 2xT30
● ← H 3 4 5 6

КОМБИНИРАНИ КЛУЧЕВИ



Тесна глава за подобра пристапност

Јасно читливо втиснување

Легиран челик со високи перформанси

Дебел прстен крај со мал дијаметар за подобра пристап и помалку абење



Хромиран микро-мат дизајн со висок квалитет

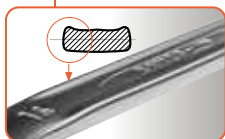

Повеќе удобност при зафаќање благодарение на асиметричната вратило во форма на буквата У со широка контактна површина



DYNAMIC-DRIVE™

Двоен шестоаголник со динамичен погонски профил обезбедува подолг век на траење на завртките и навртките

Комплет комбинирани клучеви

- ISO 691 / ISO 7738 / ISO 3318 / ISO 1711-1 / DIN 3113

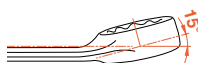
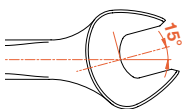

Метрички



4.599 ден

111M/11T

8 9 10 11 12 13 14 15 17 19 22 mm



7.999 ден

111M/14T

6 8 9 10 13 14 15 17 19 22 24 27 30 32 mm



15.999 ден

111M/26T

6 7 8 9 10 11 12 13 14 15 16 17 18 19 20 21 22 23 24 25 26 27 28 29 30 32 mm



Димензии во Инчи



6.299 ден

111Z/11T

3/8" 7/16" 1/2" 9/16" 5/8" 11/16" 3/4" 13/16" 7/8" 15/16" 1"



Комбиниран клуч со крчкало

■ ISO 1711-1 / DIN 3113



■ Може да се менува

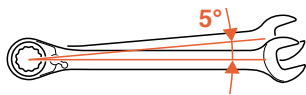
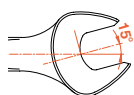

- Легиран челик со високи перформанси
- Хромиран микро-мат дизајн со висок квалитет

ВАНСО	mm	mm	g	ден
1RM-6	6	128	27	699
1RM-7	7	140	35	699
1RM-8	8	140	38	749
1RM-9	9	150	48	749
1RM-10	10	159	59	799
1RM-11	11	165	67	859
1RM-12	12	172	82	899
1RM-13	13	178	95	959
1RM-14	14	191	113	999
1RM-15	15	200	130	999
1RM-16	16	208	158	1.099
1RM-17	17	226	180	1.139
1RM-18	18	237	213	1.299
1RM-19	19	248	233	1.299
1RM-21	21	290	343	1.399
1RM-22	22	290	343	1.399
1RM-24	24	323	503	1.499
1RM-27	27	359	550	1.999
1RM-30	30	393	750	2.499
1RM-32	32	425	900	2.699

Комбинирани клучеви со крчкало, метрички

1RM/SH6

8 10 12 13 14 17 mm



6.599 ден

1RM/SH8

8 10 11 12 13 14 17 19 mm



9.999 ден



1RM/SH12

8 9 10 11 12 13 14 15 16 17 18 19 mm



11.599 ден



Димензии во Инчи

1RZ/SH8

5/16" 3/8" 7/16" 1/2"
9/16" 5/8" 11/16" 3/4"

9.299 ден



6M/10C

Вилушкасти клучеви во сет

■ ISO 691 / ISO 1085 /
ISO 10102 / ISO 3318

4.299 ден



6x7 8x9 10x11 12x13 14x15 16x17 18x19 20x22 24x27 30x32 mm



КОМБИНИРАНИ КЛУЧЕВИ

10RM/SH6

Комплет комбинирани клучеви со крцкало, кратка форма

■ ISO 3318 / DIN 3113



1320RM/SH8

Комплет окасти клучеви со крцкало



S4RM/3T

4 во 1 комплет окасти клучеви со крцкало



42RM/S12

Комплет клучеви со зглоб, изменливи

- Овозможува пристап до тешко достапните работни области
- Прилагодлив на 180 и 360 °

Прилагодливи кукасти клучеви



- Крајот на клучот завршува со кука за различни дијаметри на прстени и лежишта

ВАНСО	mm	mm	g	ден
4106-19-50	19-50	158	130	1.299
4106-20-35	20-35	165	185	1.699
4106-32-75	32-75	203	240	1.899
4106-35-60	35-60	210	170	1.899
4106-60-90	60-90	280	360	2.499
4106-90-155	90-155	335	610	3.199
4106-155-230	155-230	460	1200	4.399



АЛАТИ НА КОМПРИМИРАН ВОЗДУХ

Пневматски пиштол

120 mm



BPC813

max. 678 Nm



BPC814

max. 624 Nm



BPC815



max. 1112 Nm



BPC817

max. 2034 Nm



 Видео услуга- & Инструкции за одржување

BAHCO	BAR	mm	l/min	Nm	Max Nm	min-1	dba	mm	kg	ден	
BPC813	1/2"	6.3	10	113	407	678	10000	87	120	1.54	10.999
BPC814	1/2"	6.3	10	113	338	624	12000	87	142	1.24	11.999
BPC815	1/2"	6.3	10	113	786	1112	8000	88	187	1.91	12.999
BPC817	3/4"	6.2	10	198	1627	2034	5000	96	220	3.44	26.999

BP814A

Ударно крцкало за одвртување

max. 244 Nm



21.999 ден

- Помокен и побрз од стандардните крцкала
- Идеално за употреба во ограничени простори

BAR	mm	Nm	Max Nm	min-1	dba	mm	kg	
1/2"	6.2	10	195	244	7000	97	334	1.8

BP700
Мини-крцкало



BP820
Крцкало



BP821
Крцкало



ВАНСО	BAR	mm	U/min	Nm	min-1	dba	mm	kg	ден	
BP700	1/4"	6.3	10	65	0-30	300	94	133	0.5	6.999
BP820	3/8"	6.3	10	120	0-67	270	80	256	1.2	8.999
BP821	1/2"	6.3	10	120	0-67	150	80	256	1.2	8.999



Ексцентрична шмиргла

- Вклучува Velcro® диск за брусење



Може да се користи со централен вакуумски систем



Ексцентар за брусење:

- 5 mm за Грубо брусење
- 2.5 mm за Fino брусење

ВАНСО	mm	mm	BAR	mm	U/min	W	min-1	dba	m/sec ²	mm	kg	ден
BP601	152	5	6.3	10	255	224	11000	80	< 2.50	195	0.8	12.999
BP610	152	2.5	6.3	10	255	224	11000	80	< 2.50	195	0.8	11.999



Лентеста шмиргла

- Идеално за употреба во ограничени простори
- Механизам за брза промена на лентата



Прилагодлива рамка за удобна работна позиција



ВАНСО	mm	BAR	mm	U/min	min-1	dba	m/sec ²	mm	kg	ден
BP212	10	6.3	10	170	16000	83	< 2.50	330	0.8	8.399
BP222	20	6.3	10	170	16000	83	< 2.50	520	0.8	11.999

Заменски шмиргли за лентеста шмиргла



ВАНСО	mm	ден
БPN21201	10	4.999
БPN22201	20	7.299

АЛАТИ НА КОМПРИМИРАН ВОЗДУХ

BP127P

Игличест чистач за површина во форма на пиштол

16.999 ден



19 Игли 3 x 180 mm

BAR	mm	min ⁻¹	dba	m/sec ²	mm	kg
6.3	10	3800	98-109	18.10	330	2.7

БPN010

Пиштол за чистење



1 L

- 2 Режи на работа: Чистење (сапун и воздух) и сушење (само воздух)
- Резервоар-Волумен: 1 Литар

8.999 ден

BAR	mm	l/min	min ⁻¹	kg
6.2	10	67	6000-7500	0.9

Пиштоли дувалки со компримиран воздух

- Довод на месинг

ВАНСО	BAR	mm	l/min	dba	mm	kg	ДЕН
BP219	6.3	10	68	<80	240	0.13	599
BP219L	6.3	10	340	<80	470	0.15	699
BP219XL	6.3	10	100	<80	1050	0.25	1.199

BP219XL

екстра долга верзија, 1000 мм

BP219L

долга верзија, 330 мм

BP219

Пневматски пиштол за поп нитни BP125A

- За заковување широк спектар на материјали до 6,4 mm: алуминиум, челик или нерѓосувачки челик, структурни материјали, исто така и за слепи заковки



6

4



ВАНСО	mm	BAR	mm	kg	mm	mm	kg	ДЕН
BP125A	2.4-3.2-4.0-4.8-5.6-6.4	6.3	10	1600	19	260	2	34.999
BP277K	2.4-3.2-4.0-4.8	6.3	10	880	14	230	1.5	11.999

BP824

Убодна пила со компримиран воздух

13.999 ден



- За прави, закривени и рамни парчиња



BAR								
6.3	10 mm	160	10000 min ⁻¹	85 dba	3.70 m/sec ²	285 mm	0.68 kg	

BRH1310A

Спирално црево со компримиран воздух



- Полиуретанско црево со навојни врски на двата краја

1/2"-1/2"	13 mm	10 m

3.699 ден

Сечила за убодна пила од Sandflex®-Bimetal

10

- За компримиран воздух и електрично управувани машини, на пр. Shinano, Chicago-Pneumatic или слично.
- Sandflex® биметални сечила за пила за прецизно сечење и долг век на траење



ВАНСО				ден
3845-18-10P	10	18	91.5	899
3845-24-10P	10	24	91.5	899
3845-32-10P	10	32	90	899

1/4 „Пневматски вртливи зглобови

- За поголема безбедност, удобност и ефикасност без извртени црева



BPSJ



1.199 ден

BPSJL

со заклучување на ротација

- Ослободување на функцијата на вртење за снабдување со компримиран воздух, крут е кога е под притисок



1.399 ден

BP255T

1/2 „филтер за воздух и единица за подмачкување со фитинг од типот Т.

11.999 ден



- За безгрижно одржување на уредите со компримиран воздух
- Дополнителен излез на чист и сув воздух зад регулацијата на филтерот за воздух и пред подмачкување, за дување низ пиштоли и пиштоли за бојадисување

BPN251

Секундарен подмачкувач за компримиран воздух

- 1/4"



599 ден

BP500

Држач за прибор со магнет



1.999 ден

АЛАТИ НА БАТЕРИИ



Метално кукиште за поголема издржливост и перформанси

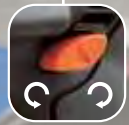

Сите комплекти во кутија со 2 батерии и полнач

Нов асортиман за захтевни механичари

BCL31IS1K1

Мини ударен одвртувач на батерии

12V

max. 105 Nm

155 mm

Прифат за брзо ослободување

0.93 kg

LED

IP

2 Ah x2

18.999 ден

- Метално кукиште за поголема издржливост и перформанси
- Ниски вибрации благодарение на двокомпонентната рачка

Size	V	Max Nm	min-1	dba	m/sec ²	mm	kg
1/4"	12	105	0-2400	101.1	8.85	155x50x191	0.93

BCL33IW1K1

Ударен одвртувач на батерии

18V

2 брзини

110 Nm (550 Врт/мин.) + 590 Nm (1650 Врт/мин.)

37.999 ден

5 Ah x2

- Метално кукиште за поголема издржливост и перформанси
- Индикатор за батерија за време на работата

Size	V	Max Nm	min-1	dba	m/sec ²	mm	kg
1/2"	18	105 / 590	0-550 / 0-1650	99.2	6.65	260x70x258	3.11

BCL331W2K1

Ударен одвртувач на батерија



18V



Индикатор за батерија



- Висока ефикасност, супериорни перформанси
- Метално кукиште за поголема издржливост и перформанси

	V	Max Nm	min-1	dba	m/sec ²	mm	kg
1/2"	18	1000	0-1700	100.6	6.37	240x65x360	3.1

МОТОР БЕЗ ЧЕТКИЦИ

- ✓ висок вртежен момент
- ✓ повеќе удари
- ✓ помалку одржување
- ✓ подолг животен век

43.999 ден



BCL33CIW2D

Комбиниран батериски сет
Дупчалка и ударен одвртувач

51.999 ден

18V



1/2"-13 mm

2 брзини



10 прилагодувања на вртежниот момент
1 позиција за дупчење



- Ниски вибрации благодарение на двокомпонентната рачка
- Индикатор за батерија за време на работата

	V	Max Nm	min-1	dba	mm	kg
13	18	32	0-370 / 0-1570	83.5	180x60x290	1.35

	V	Max Nm	min-1	dba	m/sec ²	mm	kg
1/2"	18	1000	0-1700	100.6	6.37	240x65x360	3.1

МОТОР БЕЗ ЧЕТКИЦИ

- ✓ висок вртежен момент
- ✓ повеќе удари
- ✓ помалку одржување
- ✓ подолг животен век



18 V 5 Ah Литиум-Јон батерија



18 V 2.3 A Полнач

АЛАТ НА БАТЕРИИ

BCL33AP1K1

Батериска ексцентрична машина за полирање

mm Velcro®

18 V **34.999 ден**



Позиционирање на левата / десната страна за подобра контрола на алатката



Уред за заклучување со безбедно ослободување

Избор на променлива брзина:



- 1100
- 1450
- 2300
- 3050
- 3500 rpm

Индикатор за батерија



- Вклучува сунгер и волнена подлошка за чистење и полирање
- Со безбедносен прекинувач
- Уред за заклучување за удобна работа
- Ниски вибрации благодарение на двокомпонентната рачка



x2

18 V 5 Ah
Литиум-Јон батерија



x1

18 V 2.3 A
Полнач

	V							
127	18	4.7	5/16" 24UNF	1100-3500	82.5	2.52	376x153	1.82

BCL31R1

Батериско крцкало со 1/4 прифат

12 V

- Лесно прилагодлив на 3/8" или 1/2" со рамните адаптери 7767 и 8167
- „За максимална пристапност, брзо извршување и конечно рачно затегнување во автомобилската индустрија



LED



0.77 kg

Засилено куќиште за долг работен век, компактно и лесно

Обем на испорака без батерија и полнач.

Препорачан пакет батери од 12 V:

2 Ah, број на артиклот BCL31B1

Препорачан полнач:

број на артиклот BCL31C1

11.999 ден



	V					
1/4"	12	57	84.8	9.47	60x289	0.77

BCL32G1K1
Комплет пиштол
за подмачкување
на батерии

14.4 V

24.999 ден

≥ 400 g

414 bar

70g/min.

750 mm



2 Ah

x2



x1

V	PSI / BAR	g/min.	dba	m/sec ²	mm	kg
14.4	6000-414	70	78.6	0.39	200x75x485	3.4

Абразивни дискови за сечење со високи перформанси

■ OSA-сертифицирани според EN13743



3912-125-T41-IM

3911-125-T41-IM

3911-150-T41-I

ВАНСО	Апликација / материјал	Ø mm	Ø mm	mm	Квалитет	VE	ДЕН
3912-125-T41-IM	Негосувачки челик и челик	125	22,23	1	4★	50	70*
3911-125-T41-IM	Негосувачки челик и челик	125	22,23	1,6	5★	50	80*
3911-150-T41-I	Челик	150	22,23	1	5★	50	120*

■ Без железо, сулфур и хлорирани полнила

Флап дискови

■ OSA-сертифицирани според EN13743



3926-125IM-C60

3926-125IM-C80

3926-125IM-C120

ВАНСО	Апликација / материјал	Ø mm	Ø mm	Квалитет	VE	ДЕН
3926-125IM-C60	Негосувачки челик и челик	125	22,23	5★	20	240*
3926-125IM-C80	Негосувачки челик и челик	125	22,23	5★	20	240*
3926-125IM-C120	Негосувачки челик и челик	125	22,23	5★	20	240*

■ Без железо, сулфур и хлорирани полнила

Флап дискови

■ OSA-сертифицирани според EN13743



3927-125IM-P60

3927-125IM-P80

3927-125IM-P120

ВАНСО	Апликација / материјал	Ø mm	Ø mm	Квалитет	VE	ДЕН
3927-125IM-P60	Негосувачки челик и челик	125	22,23	4★	20	200*
3927-125IM-P80	Негосувачки челик и челик	125	22,23	4★	20	200*
3927-125IM-P120	Негосувачки челик и челик	125	22,23	4★	20	200*

■ Лесни, флексибилни и тивки благодарение на повеќеслојната подлога од влакна

■ Без железо, сулфур и хлорирани полнила

Дискови за брусење со високи перформанси

■ OSA-сертифицирани според EN13743



3921-125-T27-IM

3921-150-T27-IM

ВАНСО	Апликација / материјал	Ø mm	Ø mm	mm	Квалитет	VE	ДЕН
3921-125-T27-IM	Негосувачки челик и челик	125	22,23	6.4	5★	25	130*
3921-150-T27-IM	Негосувачки челик и челик	150	22,23	6.4	5★	25	170*

■ Без железо, сулфур и хлорирани полнила

Испорака само во цело СТП (единици за пакување)

* Цена по парче

МОМЕНТ КЛУЧЕВИ

74WR-

Механички момент клуч, за ослободување

- Робусен механизам – по повеќе од 100.000 циклуса во рамките на $\pm 3\%$ толеранција
- Цврста глава со крчкало
- Точност на мерењето $\pm 3\%$ според ISO 6789-1: 2017



Отпорен:
Бензин, Масло,
маснотии

Лесна за
читање двојна
скала



Систем за звучен
и тактилен клик



Обележување
на средината
на рачката
за оптимални
отчитувања



Временска лента
за интервали
за повторна
калибрација



ВАНСО	Nm	mm	mm	g	ДЕН
74WR-15	3–15	1/4"	221	300	11.999
74WR-25	5–25	1/4"	221	300	11.999

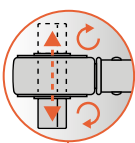

- Квадратен прифат на притискање за промена на насоката на вртење



Удобна
површина што
не се лизга



Отпорен:
Бензин, Масло,
маснотии

Копче за прилагодување на
вртежниот момент, јасно
видливо кога се ослободува

ВАНСО	Nm	ft.lb	mm	mm	g	ДЕН
74WR-50	10–50	7.5–37.5	3/8"	335	700	11.999
74WR-100	20–100	15–75	1/2"	387	900	12.999
74WR-200	40–200	30–150	1/2"	470	1100	12.999
74WR-300	60–300	45–220	1/2"	593	1400	13.699
74WR-340	60–340	45–250	1/2"	685	1500	13.699
74WR-400	80–400	60–300	3/4"	686	1900	21.999

7455-

Механички момент клуч, со ослободување, со метална рачка и фиксно реверзибилно крцкало

- Точност на мерење ± 4%
- Се испорачува со сертификат според DIN EN ISO 6789
- Произведено во САД

Може да се користи за затегање на десно и на лево



Звучен воочлив сигнал кога ќе се достигне вртежниот момент



Робусно метално куќиште

Метална рачка што не се лизга: отпорна на удари и сите вообичаени хемикалии



ВАНСО	Nm	ft.lb	□	←mm→	g	ДЕН
7455-5	1-5	11-42	1/4"	258	0.386	11.999
7455-15	3-15	31-128	1/4"	258	0.409	11.999
7455-20	4-20	40-173	1/4"	258	0.386	11.999
7455-25	5-25	49-217	1/4"	286	0.410	11.999
7455-60	10-60	9.2-42.2	3/8"	393	1.135	11.999
7455-100	20-100	16.6-71.9	3/8"	400	1.135	12.599
7455-200	40-200	37-140	1/2"	474	1.430	12.999
7455-300	60-300	52-314	1/2"	483	1.440	13.599
7455-340	60-340	52-243	1/2"	613	1.680	13.999
7455-500	100-500	83-359.6	3/4"	870	4.370	39.999
7455-800	150-800	129-572	3/4"	1047	5.310	41.999
7455-1000	200-1000	184-701	1"	1055	6.350	57.999



ВАНСО	Nm	ft.lb	□	←mm→	g	ДЕН
7455-1500	300-1500	258-1069	1"	1780	11.395	99.999



Може да се користи за затегање на десно и на лево



Со дводелна метална рачка



ВАНСО	Nm	ft.lb	□	←mm→	g	ДЕН
7455-2500	500-2500	406-1807	1"	2720	24.120	285.999



Со метална рачка од три дела

ДИГИТАЛНИ МОМЕНТ КЛУЧЕВИ

TAW- Електронски дигитален момент клуч

- Програмирано автоматско исклучување
- Складирање на податоците и зададените вредности при промена на батеријата



- Фиксирана глава на крцкалото со зглоб, 40 забја

- Континуирани LED диоди од двете страни

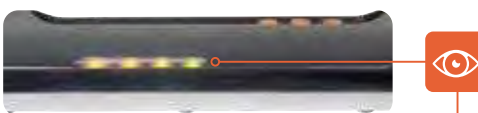

- Однапред предупредување за постигнување на прагот во целиот опсег
- Од толеранција



- Nm, Kg.cm., dNm, Lbf.ft., Lbf.in.



- Вибрации на рачката

- 50 мерења
- 10 мемории

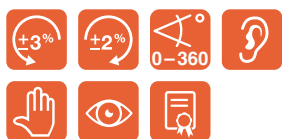
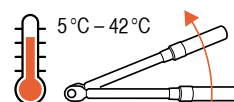

- Работни поставки:

- Вртежен момент
- Агол на ротација
- Вртежен момент и агол на ротација
- предходно поставени вредности

ВАНСО	Nm	□	mm	g	ден
TAW38135	7-135	3/8"	475	1.270	56.999
TAW12340	17-340	1/2"	670	1.910	62.999
TAW34800	40-800	3/4"	1235	4.850	69.999

TAW1430M Електронски микро момент клик-клуч за агол



- 50 мерења
- 10 мемории

- Особено лесен и компактен

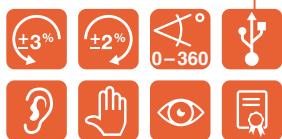

- Работни поставки:

- Вртежен момент
- Агол на ротација
- Вртежен момент и агол на ротација
- предходно поставени вредности
- Режим на работа

ВАНСО	Nm	□	mm	g	ден
TAW1430M	1.5-30	1/4"	292	405	48.999

TSS600 Шрафцигер за вртежен момент со поставување скала во Nm & lb.in

- Мерење на вртежниот момент е можно само при затегнување во насока на стрелките на часовникот
- Ослободете точност ± 6% при затегнување во насока на стрелките на часовникот
- Тестирано според DIN EN ISO 6789



Заштита од прекумерна ротација со спојка која спречува надминување на зададената вредност на вртежниот момент при затегнување надесно



Лесно читлива двојна скала во Nm & lb.in

Гумирана рачка со дополнителен прифат од 1/4" за Т-рачка.

ВАНСО	Nm	□	mm	g	ден
TSS600	1-6	1/4"	195	340	11.999

ТЕСТЕР ЗА МОМЕНТ КЛУЧ

Мултифункционален тестер на вртежниот момент кај момент клучеви

- Опции за хоризонтална и вертикална монтажа
- Вклучува напојување од 110 / 220V
- Вклучува изјава за сообразност
- 2014/30/EC, ISO 6789

Точност $\pm 1\%$

Три режима на работа:
Врв, Клик и Следи

До 10 поставки со соодветни толеранции

TEA350:
Внатрешен квадрат
1/2-Погон
TEA1100:
Надворешен шестоаголник
27 mm Погон

Пренос на податоци преку микро USB на компјутер

Интуитивно ракување преку 4 копчиња

IP40



Напојување преку микро USB. По желба, исто така, преку единица за напојување преку USB, излез за компјутер преку USB или поврзување преку возило.



Се испорачува во цврста пластична кутија со вложка од пена



ВАНСО	Nm	□	⬢	g	ден
TEA065	3-65	3/8"	—	2.600	81.999
TEA350	10-350	1/2"	—	2.700	81.999
TEA1100	50-1 100	—	27 mm	3.500	98.999
TEA2100	200-2 100	—	27 mm	3.500	129.999



Визуелен дисплеј (позадинско осветлување LCD-Дисплеј) и со аудио сигнал

СПЕЦИЈАЛНИ АЛАТИ ЗА ТРКАЛА И ПРЕНОСНИЦИ

4590SHS5

Сет внатрешни + надворешни извлекувачи



Внатрешно
извлекување

Надворешно извлекување

Лизгачки
чекан (1,2 кг)
ја олеснува
работата на
активирањето

- За извлекување на потпорни прстени, топчести лежишта итн.
- Самоцентрирање

10.999 ден

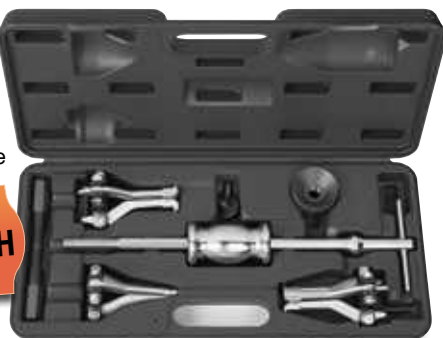

Содржина

4590SHS5-01	Рачка + чекан на лизгање	
4590SHS5-02	Адаптер за надворешно активирање	
4590SHS5-03	Вилици за внатрешно извлекување	Ø 30 – 80 mm
4590SHS5-04	Вилици за внатрешно извлекување	Ø 15 – 30 mm
4590SHS5-05	Вилици за надворешно извлекување	Ø 15 – 80 mm

BWB14

Комплет за алат за лежишта за тркала



12.999 ден

- Погоден за поголемиот дел од европските возила

Содржина

9	Адаптер	Ø 55,5 – 84 mm
1	Затворач	76 mm
2	Кукиште	86, 91 mm
1	Извлекувач	38 mm
1	Центрирање ооска, завртката и вретеното	

BS6

Вилушка за одвојување и монтажа

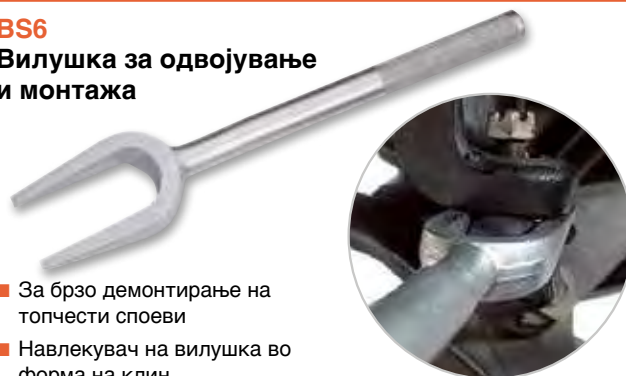

- За брзо демонттирање на топчести споеви
- Навлекувач на вилушка во форма на клин

ВАНСО	mm	mm	ДЕН
BS618	18	400	1.299
BS623	23	400	1.299

BWTVCTT355

Момент клуч за монтирање на вентили

- За завртување на метални заптивни вентили
- Спречува превртување



999 ден

Ограничување на вртежниот момент до 0,45 Nm



38- Лост за гуми

■ Ванадиум-Екстра

ВАНСО	mm	ден
38-8	200	799
38-12	300	899
38-16	400	1.299
38-20	500	1.699
38-24	600	2.199



38А- Лост за гуми

■ Челична легура со високи перформанси

ВАНСО	mm	ден
38А-12	300	599
38А-15	380	699
38А-21	530	999
38А-26	650	1.099



38С-26 Лост за гуми

ВАНСО	mm	ден
38С-26	650	1.299



39-24 Лост за камионски гуми

ВАНСО	mm	ден
39-24	600	1.999

2484/S4 Сет полуѓи

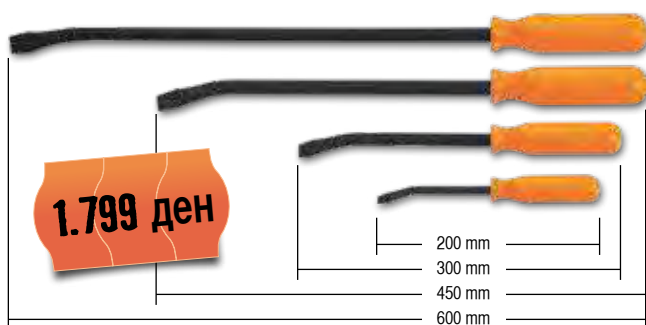

BT10P- Полуѓи за прилагодување



ВАНСО	mm	ден
BT10P325	250	1.299
BT10P330	300	1.399
BT10P338	380	1.599

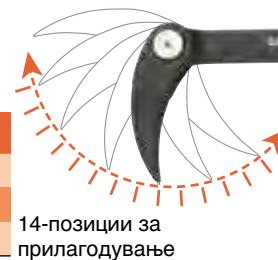

BT10P3 Сет полуѓи за прилагодување



BPBL Долги полуѓи

■ Обложени со слој против пролизгување



ВАНСО	mm	°	g	ден
BPBL00900	930	0°	1980	3.499
BPBL30900	938	30°	1980	3.499
BPBL70600	610	70°	1390	2.999
BPBL90600	624	90°	1530	2.999

СПЕЦИЈАЛНИ АЛАТИ ЗА ТРКАЛА И ПРЕНОСНИЦИ

BWSS12P3

Сет насадни ударни клучеви



■ Обложени со пластика



1.999 ден



17 mm

19 mm

21 mm

BWSS12P5

Сет насадни ударни клучеви



■ Обложени со пластика



3.599 ден



17 mm

19 mm

21 mm

22 mm

24 mm

BWSS12P3L

Сет насадни ударни клучеви



■ Екстра долги

■ Обложени со пластика



5.299 ден



17 mm

19 mm

21 mm

BWSMB15

Насаден ударен клуч



■ Обложен со пластика

■ Smart, Citroën, итн.

15 mm

899 ден



BWSMB17

Насаден ударен клуч



■ Обложен со пластика



17 mm

699 ден



BWSHK21

Насаден ударен клуч



■ Обложен со пластика

■ Hyundai, KIA



21 mm

899 ден



BT15P5

Сет насадни ударни клучеви и влошки



3.299 ден

■ За монтажа и демонтажа на главните тркала и осовина особена за возилата на VAG

○ 24 30 32 mm

● 14 17 mm



BWTB12P

Торзиони шипки



- За затегнување навртки за тркала со ударен клуч без да се надминува препорачаниот вртежен момент
- Кодирање во боја за лесно идентификување на соодветната лента за вртежен момент



BAHCO	Nm / ft-lbs	Боја	Ден
BWTB12P90	90 Nm / 65 ft-lbs	Зелена	999
BWTB12P100	100 Nm / 75 ft-lbs	Црна	899
BWTB12P110	110 Nm / 80 ft-lbs	Златна	899
BWTB12P120	120 Nm / 90 ft-lbs	Црвена	899
BWTB12P135	135 Nm / 100 ft-lbs	Сина	899
BWTB12P150	150 Nm / 110 ft-lbs	Портокалова	899
BWTB12P160	160 Nm / 120 ft-lbs	Сива	899
BWTB12P175	175 Nm / 130 ft-lbs	Виолетова	899
BWTB12P190	190 Nm / 140 ft-lbs	Бела	899
BWTB12P200	200 Nm / 150 ft-lbs	Светло зелена	899

BWTB12P5

Сет торзиони шишпки



BAHCO	Nm / ft-lbs
BWTB12P90	90 Nm / 65 ft-lbs
BWTB12P100	100 Nm / 75 ft-lbs
BWTB12P110	110 Nm / 80 ft-lbs
BWTB12P120	120 Nm / 90 ft-lbs
BWTB12P135	135 Nm / 100 ft-lbs

5.399 ден



29-B

Клуч за тркала



9 mm

1.199 ден



BWBB

Торба за завртки за тркала

■ 300 x 180 mm

399 ден



BWTPG1

Уред за мерење на притисок во гумите

■ Материјал: алуминиум

2.299 ден



Брзо и лесно за читање
Приказ на притисокот со 2 скали:
10 bar max. / 150 psi max

Два влеза за мерење на притисок за читање на вредноста на притисокот за различни модели на вентили

BWC1

Клинови за тркала

- Робусна пластика со профил
- ROHS сертифициран

899 ден



СПЕЦИЈАЛНИ АЛАТИ ЗА ТРКАЛА И ПРЕНОСНИЦИ

Сет насадни клучеви со спирален профил



- За отпуштање неисправни завртки и глави на навртки, особено за навртки кај тркала
- Специјалниот спирален профил овозможува доволно задржување на главата на завртката и на тој начин безбедно олабавување
- Не е погоден за употреба со машини



BWTSP6

Сет насадни клучеви со спирален профил



- Со шило за избивање



4.599 ден

1/2" 17, 19, 21, 22, 24 mm

1 шило за избивање

BWTSP7

Сет насадни клучеви со спирален профил



- Со шило за избивање



9.599 ден

1/2" 22, 24, 27, 32 mm

3/4" 36, 41 mm

1 шило за избивање

BWTSP3L

Сет долги насадни клучеви со спирален профил



6.599 ден



150 mm

1/2" 17, 19, 21 mm

BWTSP16

Сет насадни клучеви со спирален профил



- Со шило за избивање



10.999 ден

3/8" 8, 10, 11, 12, 13, 14, 16, 17, 18, 19 mm

1/2" 21, 22, 24, 27 mm

1/2" 3/8"

1 шило за избивање

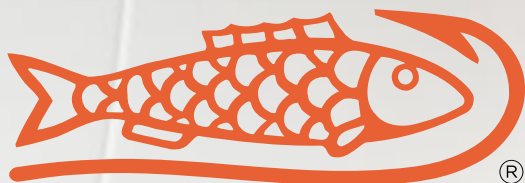

ВАНСО

ОФИЦИЈАЛЕН ПАРТНЕР ЗА УСПЕХ



Механичарите на тимот за трки на Signatech Alpine Matmut



Banco Heroes
youtu.be/lng4UK_CGI4



ВАНСО



СПЕЦИЈАЛНИ АЛАТИ СУСПЕНЗИЈА НА ТРКАЛА



26.999 ден

BS15 Затегнувач на спирални амортизери McPherson



- За безбедно склопување и расклопување на спирални амортизери McPherson
- Универзално применливо, опфаќа 90% од пазарот на возила
- Шестоаголната глава од 24мм може да се ракува рачно или со пневматска алатка
- Вилици за заштита од амортизерот

BS15125 x2	BS18125C x2	80-110 mm	BS1540 30x24 mm 12 mm 1T	BS1550
BS15160 x2	BS18160C x2	110-150 mm		
BS15212 x2	BS18212C x2	140-190 mm		

BS25 Универзален лост за осовина

14.999 ден



- Благодарение на флексибилниот синцир носачи со различни изведби може без поголем напор сигурно да се притиснат
- Специјална лост за професионално и внимателно склопување и расклопување на делови од осовината



BS30PG

Сталак на компримиран воздух-Затегнувач на спирална пружини Двоен цилиндар

133.999 ден

- Работен притисок: 5-10 atm
- Должина на компресија: 300 mm
- Ширина на отворање: 450 mm



Со четири куки за зафаќање што можат да се прилагодат независно една од друга



Со заштитна решетка



Со челичен кабел за прицврстување

BS30AC1

Мобилен пиедестал

- Мобилна основа како опција BS30

18.999 ден

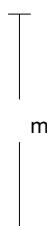

39

17.999 ден



BS1000

Комплет алатки за амортизери

- За држење на клипот при отстранување и инсталирање на амортизерот
- За прецизно притегнување со момент клуч на клипните шипки на амортизерот
- Делови од Хром-Ванадиум во цврста пластична кутија

BS100001	19		14	Honda, Nissan
BS100002	19		16	VW - Audi, Seat, Fiat
BS100003	19		17	Ford, VW - Audi, Seat, Fiat
BS100004	22		18	Ford, VW - Audi, Seat, Fiat, Rover, Opel, Peugeot, Renault, Japanese Cars
BS100005	22		19	VW - Audi, Seat, Citroen, Fiat, Opel, Peugeot, Toyota
BS100006	22		21	Mercedes Benz (W203), Chrysler, VW - Audi, Japanese Cars, Ford
BS100007	22		22	VW - Audi, Seat, Citroen, Fiat, Opel, Peugeot, Renault, BMW
BS100008	22		24	Volvo
BS100009	22		27	VW - Audi, Citroen, Peugeot
BS100010	10		3	Mercedes Benz, Opel, Renault
BS100011	10		3.5	Chrysler, Ford, Citroen, Peugeot
BS100012	10		4	Citroen, Peugeot
BS100013	10		4	Nissan
BS100014	10		5.2	VW - Audi, Nissan
BS100015	10		6	VW - Audi, Renault
BS100016	10		6.3	Nissan
BS100017	10		7	VW - Audi, Seat, Fiat
BS100018	10		8	Seat, Fiat
BS100019	10		9	Japanese Cars
BS100020	10		10	Seat, Fiat, Volvo
BS100021	10		12	Seat, Fiat
BS100022	10		5	Honda
BS100023	10		6	Seat, Fiat, Citroen, Peugeot, Ford, Opel, BMW, Renault, Japanese Cars
BS100024	10		7	VW - Audi, Seat, Fiat, Citroen, Peugeot, Renault, Mercedes Benz (W203)
BS100025	10		8	Mercedes Benz
BS100026	10		12	Opel, Vauxhall
BS100027	10		T60	Ford
BS100028	10		T50	Ford, Nissan
BS100029	10		D5	Nissan
BS100030	10		D10	Nissan, Ford
BS100031	10		8	Mercedes Benz
BS100032	10		9	Opel - Vauxhall, Chrysler
BS100033	10		10	Chrysler, Ford & Bit Holder
BS100034	10		11	Japanese Cars
BS100035	10.5X3.5 mm		22	VW Golf Rear Axle
BS100036	12.5X3.5 mm		22	Polo Front Axle
BS100037	14.5X5 mm		22	Polo, Golf, Passat, Audi B0
BS100038	14.5X3 mm		22	Audi Maestro
BS100039	14X2.5 mm		22	Mercedes Benz W203 (C-Class) W-209 (CLK)

СПЕЦИЈАЛНИ АЛАТИ ЗА

BBR100

Тестер на течност за сопирачките

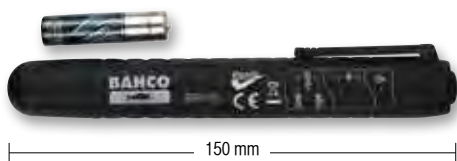

150 mm

1.999 ден

- Брзо мерење на содржината на вода во течноста за сопирачките
- Сите течности за сопирање на база на гликол (DOT3, DOT4, DOT 5.1) мерливо
- Брзо да се провери (1 сек) стапка на влага
<1%: добро
> 2%: Добро
> 3%: замени



BBR204

Клешти за пружини на кабелските рачни сопирачки

- За демонтажа и монтажа на кабел на рачната сопирачка на гуртни за кочници барабан
- Брза, безбедна работа, лесно ракување



- Погоден за разни возила, на пр. VW, BMW, PSA Group, од Nissan, Renault, итн.

BBR110

Тестер на течност за сопирачките

- Ја проверува содржината на вода со мерење на спроводливоста и го покажува тоа на дисплеј со 10 LED диоди
- Капацитет:
DOT 3
DOT 4
DOT 5
DOT 5.1
- CAN-Bus-способен

4.499 ден



BBR350

Систем за одржување сопирачки

- Вакуумски систем



Универзален гумен вентил за всисување за сите системи на сопирачки

- Може да се користи и за други апликации како што се менување на брзини, спојки, мотори

11.999 ден

BBR50-

Клуч за испуштање воздух кај сопирачки



- Исто така отпушта извонредно затегнати завртки при испуштање кај папучите за сопирање
- Патентирана конструкција

BAHCO	●	ден
BBR501011	10 / 11 mm	3.599
BBR50121314	12 / 13 / 14 mm	3.599



СОПИРАЧКИ

BBR201P6

XZN сет насадни ударни клучеви

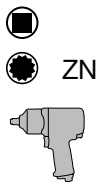

M14 M16 M18	← 40 mm →
M14 M16 M18	← 78 mm →



2.999 ден

BBR300P50

Комплет за ресетирање



14.999 ден

- За рачно ресетирање на клипот кај сопирачки при промена на плочките за сопирање
- Погоден за најчестите европски и јапонски возила
- По едно вретено со десен и лев навој

BBR203P9

TORX® сет насадни ударни клучеви, долги

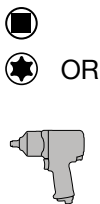

T20 T25 T27 T30	← 78 mm →
T40 T45 T50 T55 T60	



3.999 ден

BBR320

Алатка за ресетирање на клипот за пневматско сопирање



4.199 ден

- За ресетирање на клиповите на сопирачките
- Брза и безбедна примена
- Може да се користи во насока на стрелките на часовникот и спротивно



BBR202P4

Сет 5-аголни насадни клучеви за рачни сопирачки



1.599 ден



- За прилагодување и инсталирање на повеќето системи за рачни сопирачки Girling и Bendix

10 14 19 mm
M10

782-U

Четка од жица

219 ден



- За одстранување, Pфа, боја, лак итн.

СПЕЦИЈАЛНИ АЛАТИ ЗА МОТОРИ

Насадни клучеви за свеќици

- Внатрешен гумен уред за држење



DYNAMIC-DRIVE™

7406ZZ



ВАНСО	□	○	○	← mm →	ден
7406ZZ-16	3/8"	16 mm	5/8"	65	599
7406ZZ-21	3/8"	21 mm	13/16"	65	599

7805ZZ



ВАНСО	□	○	○	← mm →	ден
7805ZZ-16	1/2"	16 mm	5/8"	69	1.199
7805ZZ-21	1/2"	21 mm	13/16"	73	1.199

BE1T

Клуч за свеќици

- Со гумен уред за држење

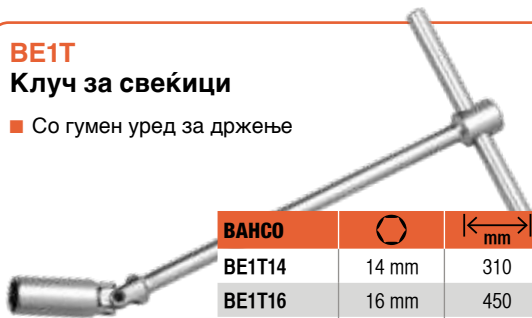

ВАНСО	○	← mm →	ден
BE1T14	14 mm	310	1.499
BE1T16	16 mm	450	1.499
BE1T21	21 mm	450	1.599

BE1SP14L

Насаден клуч за свеќици, долг

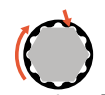

DYNAMIC-DRIVE™

- Со уред за држење на свеќицата
- Двоен шестоаголен профил од 14 mm овозможува инсталирање на свеќици со шестоаголник и дванаесет точки
- Долга верзија особено за мотори со длабока инсталација на свеќици

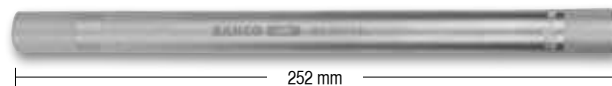
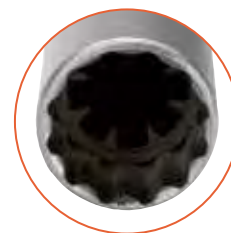

ВАНСО	□	○	○	← mm →	ден
BE1SP14L	3/8"	14 mm	9/16"	252	1.899

BE1P

Клешти за свеќици

- За одвојување на капата од свеќицата без оштетување на каблите

2.799 ден



290 mm

BE1GP5

Комплет клучеви за свеќици



52 mm



DYNAMIC-DRIVE™

- Одговара за сите стандардни свеќици



Еластичен систем за задржување



8, 9, 10, 12, 14 mm

3.199 ден

52

Четки од жица за свеќици

- Фини жичани влакна од месинг

199 ден



150 mm

783

Челична четка за сопирачки

- Со пластична рачка

599 ден



223 mm

782-U

Четка од жица

219 ден



290 mm

BE1310P4

Сет насадни клучеви за инјектори, бризгалки



5.999 ден



Шестоаголни приклучоци со страничен прозорец

Bosch, Siemens, PSA 2.0HDI [110/135 PS]

25, 27, 29, 30 mm

BE5500

Специјален сет насадни клучеви со прозорец



■ За поставување на сензори за температура, термички прекинувачи и други компоненти жичени од горе и од страна

2.099 ден

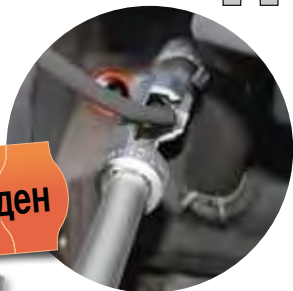

3/8" 10, 11, 12, 14 mm

1/2" 17, 19 mm

Насадни клучеви за мотори



BE5101

Сет клучеви за одвртување

6.699 ден



am e OR



100 mm

T25 T27 T30 T40 T45 T50 T55 T60 T70



BE5102

Сет клучеви за одвртување

6.999 ден



RI E



100 mm

RM5 RM6 RM7 RM8 RM9 RM10 RM11 RM12 RM13



BE5103

Сет клучеви за одвртување

3.999 ден



ZN



140 mm

M5 M6 M8 M10 M12 M14



BE5049T

Влошки за одвртување

5.599 ден

mm



3/8" 10 mm
1/2" 10 mm



<30mm>			<70mm>			<200mm>		
HEX4	XZN5	T20	HEX4	XZN5	T20	HEX4	XZN5	T20
HEX5	XZN6	T25	HEX5	XZN6	T25	HEX5	XZN6	T25
HEX6	XZN8	T27	HEX6	XZN8	T27	HEX6	XZN8	T27
HEX6	XZN10	T30	HEX6	XZN10	T30	HEX6	XZN10	T30
HEX8	XZN12	T40	HEX8	XZN12	T40	HEX8	XZN12	T40
HEX10		T45	HEX10		T45	HEX10		T45
HEX12		T50	HEX12		T50	HEX12		T50
		T55			T55			T55
		T60			T60			T60
								T70
								T80

СПЕЦИЈАЛНИ АЛАТИ ЗА МОТОРИ

BE256P3

Комплетни клешти за стегање на цревето

- За придушување / блокирање на ПВЦ црева



2.299 ден

BLUVF

UV LED Светилка

3 x AA
Вклучени



- За откривање протекување на гас и течност кај клима уреди

2.599 ден

BE6FCP

Клешти за филтери за гориво

- За работи на одржување на бензински мотори
- За отстранување и замена на врските на филтерот за гориво
- Специјални совети го олеснуваат заклучувањето и отклучувањето

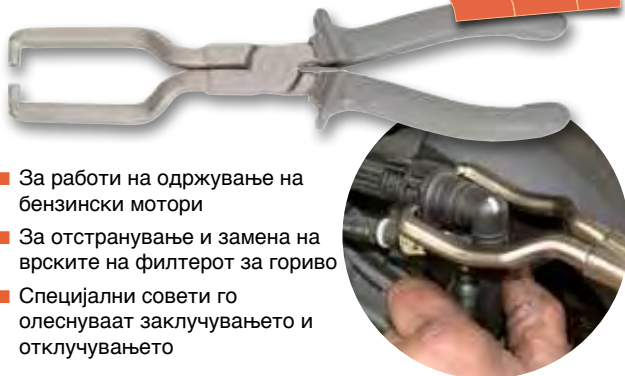

999 ден

BE254A

Клешта за стегање на црево

- За безбедно и професионално склопување и расклопување на стегите
- Дијаметар на цревето Ø 18 - 53 mm



4.799 ден

Флексибилна глава за достигнување на стеги што се тешко достапни

Вклучува функција за заклучување и заклучување

BE1FFWF

Клуч за филтер за гориво за Ford 2.2TDCi



- За олабавување и затегнување на капакот на филтерот за гориво при промена на елементот на филтерот за гориво
- Спречува оштетување на куќиштето и прстенот за прицврстување на филтерот за гориво
- Погоден за мотори од 2012 година



1.199 ден

АЛАТИ ЗА ПРОМЕНА НА МАСЛО

BE6217

Приклучоци за испуштање на масло-Сет насадни клучеви



- 8-9-10-12-13-14-17 mm
- 8-9,5-10-10,5-11-12-13,1 mm
- 10 mm
- ▲ 10 mm
- 16 mm

- Содржи триаголен XT-10 и повеќезаб XZN M16

3.699 ден

Одвртувач со квадратен клуч

- Сервисен клуч за масло за завртки за олабавување
- Цврстина: 52-54 HRC
- Челична легура со високи перформанси, позлатена и хромирана



ВАНСО	□	← mm →	ден
BE6810	8-10 mm	270	559
BE68	8-8 mm	235	249

Комплекти за поправка на приклучокот за одвод на масло

- За брзо заменување на навојот на чепот за одвод на масло со врежување нова дупка и вметнување нова навој.
- Со секачот за навој избушете го оштетениот навој и вметнете нова завртка

- Големини погодни за повеќето производители на автомобили
- “Допрете со 6 соодветни завртки и 12 бакарни прстени за заптивање”



ВАНСО	🔧	ден
BOD101	M13 x 1.25P	4.299
BOD102	M13 x 1.5P	4.599
BOD103	M15 x 1.5P	4.599
BOD104	M17 x 1.5P	4.799
BOD105	M20 x 1.5P	4.999
BOD106	M22 x 1.5P	5.399

BOD2008

Канистер за промена на маслото

- Сад за лесно исцедување на масло и други течности

Интегриран канистер за чисто отстранување

2.199 ден



Отпорен:
Масло, хемикалии, нафта и антифриз
Течности за сопирачките



8 L

PE

BOD1016

Сад за собирање масло

- За лесно исцедување на масло и други течности

1.799 ден

Практичен мијалник



Отпорен:
Масло, хемикалии, нафта и антифриз
Течности за сопирачките



16 L

mm

АЛАТИ ЗА ПРОМЕНА НА МАСЛО

BE630

Комплет клучеви за филтер за масло



- Опфаќа најголем дел од европскиот пазар на возила
- Вклучена е табела за апликации
- Содржи 28 капачиња за филтери за масло, адаптер 1/2"-3/8" и 1 трокрак пајак за филтри за масло

8.599 ден

BE65F65120

Клуч за филтер за масло



5-120 mm

1.199 ден



- Рамните краци обезбедуваат стабилно задржување на сите видови филтри за масло

BE65R65120

Клуч за филтер со магнет



mm

5-120 mm

1.999 ден



- Оптимална контрола при олабавување / затегнување на филтрите за масло



Запци на краците за подобро држење на филтерот за масло

Клуч за филтер за масло

- Клуч за филтер за масло за инсталирање и одстранување тешко достапен филтер за масло



ВАНСО	Ø mm	mm	mm	ден
BE6306514F	64	3/8"	14 за Daihatsu, Fiat, Nissan, Toyota	299
BE6307614F	74	3/8"	14 за Audi, BMW, Mercedes Benz, Opel, Porsche, VW	299

Клуч со ремен за филтер за масло



ВАНСО	Ø mm	ден
BE61110	65-110	999
BE61155	100-155	999

Клуч со ремен за филтер за масло со пластична рачка



ВАНСО	Ø mm	ден
BE62110	65-105	999
BE62155	110-155	1.099



Клуч со ланец за филтер за масло



ВАНСО	Ø mm	ден
BE64520	60-160	4.299
BE64350	60-105	3.399

BE66152 Клуч со гумена лента



- За држење, затегнување или олабавување на скоро сè, како што се капаци, завртки, филтри за масло, издувни цевки, ремени итн.



Алуминиумска рачка обложена со гума

999 ден



21.999 ден

90 L

BOD8901
Одвод на масло

- Маслото може да се исцеди од моторите, менувачите и диференцијалите на сите возила според гравитацијата.
- Максимален притисок на ослободување: 1Bar / 14,5 PSI



31.999 ден

90 L

BOD8902
Одвод на масло со воздушен притисок

- Користеното масло може да се исцеди со гравитација или со механизам за вшмукување од мотори, менувачи и диференцијал на сите возила.
- Максимален притисок на празнење: 1 бар / 14,5 PSI
- Притисок на вшмукување: 7-8 бари / 100-115 PSI



90 L



Комора од 9 литри за непосреден визуелен преглед на состојбата на маслото

BOD8903A
Одвод на масло со воздушен притисок

- Користеното масло може да се исцеди со гравитација или со механизам за вшмукување од мотори, менувачи и диференцијал на сите возила.
- Максимален притисок на празнење: 1 бар / 14,5 PSI
- Притисок на вшмукување: 7-8 бари / 100-115 PSI

36.999 ден

BE60FW
Монтажен клуч за филтри за масло и гориво



-120 mm

Заби и подвижни вилици за оптимално држење

2.999 ден



-120 mm

BOD60
Пумпа за масло



1/2" + 2"

50-205 L

2.799 ден

BOD70
Пумпа за масло со курбла



1"

50-205 L

5.899 ден

- Пумпа за празнење или полнење

Се препорачува за флуиди на база на масло со вискозитети до SAE 90

СТАРТЕРИ ЗА ВОЗИЛА

BBH12-1200

Хибриден засилувач 12 V 1200 CA

- Резервната литиумска батерија исто така стартува возила со испразнета батерија
- 3 брзи и едноставни начини за полнење на ултра кондензаторите
 1. Со испразнета батерија преку терминали (60-120 секунди)
 2. Со 12V DC приклучок, запалка за цигари (4-6 минути)
 3. Со интегрирана резервна литиумска батерија (4-6 минути)
- Режим на бајпас за стартување возила со испразнета / батерија што недостасува

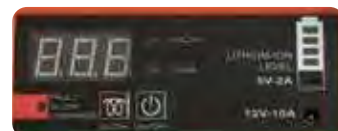

29.999 ден

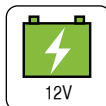

Упатства за работа и одржување на видео



BBJL Кабли

- Целосно изолирани кабли и стеги



BAHCO	mm ²	← m →	OTTO	DIESEL	500 A	kg	ден
BBJL1630	16	3	2,5 L	1,5 L	500 A	1,34	1.399
BBJL2535	25	3,5	4,0 L	2,0 L	1000 A	3,30	4.999
BBJL3545	35	4,5	5,5 L	3,0 L	1000 A	4,80	5.499

ПОЧЕТНА ПОМОШ

BBA1224-1700

Засилувач 12 / 24 V 1.700 / 900 CA

- Напонот лесно може да се смени со репозиционирање на кабелот
- Електронска контрола на безбедноста
- Автоматски електронски полнач со 3 LED диоди
- По избор достапен кабел за запалка од 12V BBSNL4FX001



Приклучок од 12 V со внатрешен осигурач од 16 A за работа со помали уреди

63.999 ден

30 kg



BBA12-1200

Засилувач 12 V 1200 CA

- За стартување на дизел мотори до 350 KC како стартер и 175 KC без батерија за автомобил
- Електронски полнач со 3-боја LED дисплеј

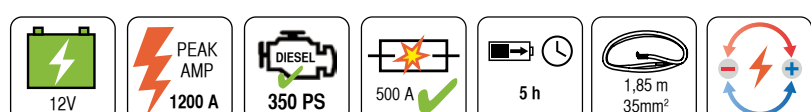

Практичен волтметар за проверка на внатрешниот статус на батеријата



Приклучок од 12 V со внатрешен осигурач од 16 A за работа со помали уреди

34.999 ден

16 kg



BB10

Тестер на киселина на батерии

Стаклена цевка со јасно читлива скала



499 ден

- Да се провери содржината на киселина во батеријата со мерење на густината на електролитот

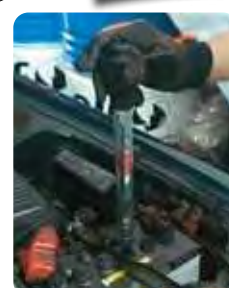

СТАРТЕРИ ЗА ВОЗИЛА

BELMS12OBDL

On-board (OBD-L) меморија чувар

- OBD-L автоматски открива дали има проток на струја и потоа го прави ова достапно на контролиран начин за примање на податоците
- Едноставна операција во 3 чекори

Идеален за стартување

- BBL12-400
- BBL12-800
- BBA12-1200
- BBA1224-1700



4.299 ден



BELP1224

Пренапонска заштита 12V / 24V

- Заштитива од врвови на напон при заварување или менување на батерии



3.999 ден



Автоматско откривање на напон

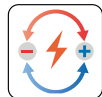

Заштита од обратен поларитет

BELMS12

Пренапонска заштита 12V

- Заштитива од врвови на напон при заварување или менување на батерии
- LED диодите укажуваат на правилна функција

2.699 ден

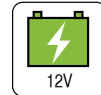

12V

Целосно автоматски циклус на полнење во осум чекори

Може да има неколку причини за скратено траење на батеријата:

- Сулфација: се јавува кога батеријата е недоволно наполнета
- Стратификација на киселина: се случува кога батериите се длабоко испразнети
- Дехидратација: Се јавува во случај на опасно преполнување преку „испарување“ на течноста на батеријата “it

Редовното полнење за нега и одржување спречува предвремено откажување на батеријата, обезбедува целосен капацитет на батеријата во секое време и со тоа се продолжува целокупниот век на траење на батеријата.



Циклусот на полнење од 8 чекори не само што го прави полнењето поефикасно, туку исто така гарантира дека процесот на полнење е точен, со што се осигурува дека вашата батерија има подолг век на траење.



1. Анализа на батеријата
2. Опоравување на батеријата (ите)
3. Мек старт
4. Групен режим
5. Апсорпција
6. Следење
7. Режим на пловење
8. Накапување



1100% целосно автоматски и контролиран со микропроцесор



ПОЛНАЧИ ЗА БАТЕРИИ

BBCE612-2

Целосно автоматски, полнач на батерија контролиран од микропроцесор и уред за одржување на батерија, **2 Ампери**, 8 нивоа



4.699 ден



830 g



BBCE12-3

Целосно автоматски, полнач на батерија контролиран од микропроцесор и уред за одржување на батерија, **3 Ампери**, 8 нивоа



5.999 ден



790 g



BBCE12-6

Целосно автоматски контролиран од микропроцесор Полнач за батерии и уред за одржување на батерии **6 Ампери**, 8-фаза

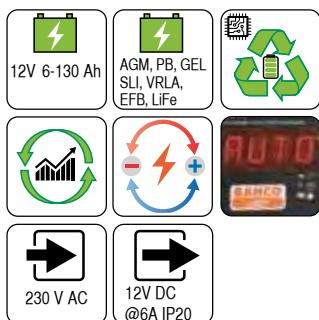

6.999 ден

1,38 kg



BBCE12-10

Целосно автоматски, полнач на батерија контролиран од микропроцесор и уред за одржување на батеријата **10 Ампери**, 8 нивоа

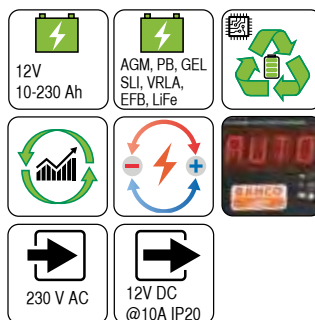

10.999 ден

1,40 kg



BBCE12-15S

Целосно автоматски полнач за батерии контролирани од микропроцесор **15 Ампери**, 8-фаза со режим на напојување

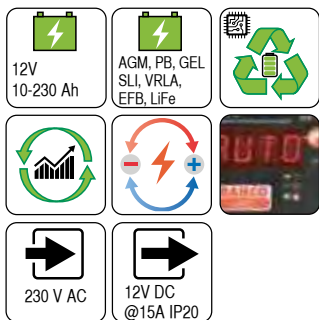

11.999 ден

1,60 kg



BBCE24-10

Целосно автоматски, полнач на батерија контролиран од микропроцесор и уред за одржување на батеријата **10 Ампери**, 8 нивоа

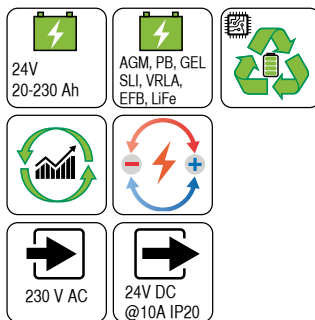

14.999 ден

1,80 kg



ПОЛНАЧИ ЗА БАТЕРИИ

BMVAT1000

1000V тестер за напон со LCD дисплеј

НОВО



- CAT IV 1000V
- Опсег на мерење: 6-1000 V DC - 24-1000 V AC
- Откривање на поларитет
- Функција за автоматско тестирање



6.999 ден



BVT20

Дигитален тестер на батерии



Тестер за полнење на батеријата, тестирање на колото за полнење



Контрола на поларитетот

Индикатор за статусот на батеријата

5.999 ден



345 x 160 x 90 mm

- Функција за тестирање на алтернаторот
- 200 – 1000 CCA



ЕЛЕКТРО ДИЈАГНОСТИКА

BMMTRMS1

Дигитален мултиметар со компјутерска врска

- За проверка на наизменичен / еднонасочен напон, струја, фреквенција, отпорност, капацитивност, континуитет, поларитет и температура

9.999 ден

12 Јазичи +PC Софтвер

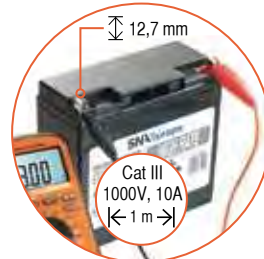
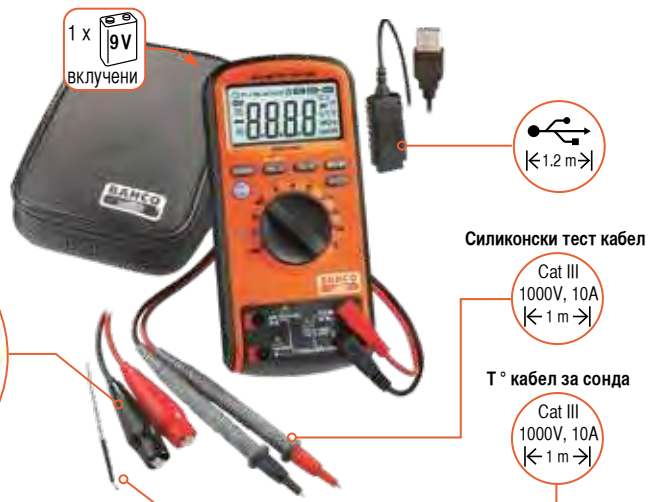

Технички спецификации:

- Мерење на реални ефективни вредности
- Безконтактно мерење на напон
- Релативно мерење
- Автоматско исклучување
- Резервна копија на податоците
- Позадинско осветлување
- Автоматски / рачен избор
- Приказ на поларитет
- Тест за диоди
- Проверка на континуитетот
- Индикатор за слаба батерија
- Опсег на мерење на DC волти: 600mV ± 0,5%, 6V / 60V / 600V ± 0,8%, 1000V ± 1,0%
- Опсег на мерење на наизменична струја: 600mA / 6V / 600V ± 1,0%, 1000V ± 1,5%
- DC напон: 600 μ A / 6mA / 60mA / 600mA / 10A ± 1,5%
- CAT рејтинг: CATIII 1,000V, CATIV 600V
- Отпорност: 600 Ω / 6K Ω / 60K Ω / 600K Ω / 6M Ω ± 0,5%, 60M Ω ± 1,5%
- Капацитет: 6nF ± 3,0%, 60nF / 6 μ F / 60 μ F / 300 μ F ± 5,0%
- Логичка фреквенција: 10Hz ~ 1MHz ± (0,1% + 3)
- Линеарна фреквенција: 10Hz ~ 10KHz ± (0,05% + 8)
- Степен на искористеност: 1% 99%
- Температура: -55 ° C ~ 1000 ° C (2% + 2)
- Заштита од осигурувачи: 0,63A / 1000Vx1 за големини μ A и mA & 10A / 1000Vx1 за 10A

BELTRP16

Алатка за отклучување, универзален сет

16



BELTRP140			214001 + 214002	BMW, Mercedes, Opel, Ford, Fiat, Alfa Romeo, Lancia, Renault, Skoda, VW, Audi	BELTRP170		214001 + 214002	BMW, Mercedes, Opel, Ford, Fiat, Alfa Romeo, Lancia, Renault, Skoda, VW, Audi
BELTRP141			214001 + 214002	BMW, Mercedes, Opel, Ford, Fiat, Alfa Romeo, Lancia, Renault, Skoda, VW, Audi	BELTRP171		214001 + 214002	BMW, Mercedes, Opel, Ford, Fiat, Alfa Romeo, Lancia, Renault, Skoda, VW, Audi
BELTRP142			214001 + 214002	BMW, Mercedes, Opel, Ford, Fiat, Alfa Romeo, Lancia, Renault, Skoda, VW, Audi	BELTRP172		214001 + 214002	BMW, Mercedes, Opel, Ford, Fiat, Alfa Romeo, Lancia, Renault, Skoda, VW, Audi
BELTRP143			214001 + 214002	BMW, Mercedes, Opel, Ford, Fiat, Alfa Romeo, Lancia, Renault, Skoda, VW, Audi	BELTRP173		214001 + 214002	BMW, Mercedes, Opel, Ford, Fiat, Alfa Romeo, Lancia, Renault, Skoda, VW, Audi
BELTRP144			214001 + 214002	BMW, Mercedes, Opel, Ford, Fiat, Alfa Romeo, Lancia, Renault, Skoda, VW, Audi	BELTRP174		214001 + 214002	BMW, Mercedes, Opel, Ford, Fiat, Alfa Romeo, Lancia, Renault, Skoda, VW, Audi
BELTRP145			214001 + 214002	BMW, Mercedes, Opel, Ford, Fiat, Alfa Romeo, Lancia, Renault, Skoda, VW, Audi	BELTRP175		214001 + 214002	BMW, Mercedes, Opel, Ford, Fiat, Alfa Romeo, Lancia, Renault, Skoda, VW, Audi
BELTRP146			214001 + 214002	BMW, Mercedes, Opel, Ford, Fiat, Alfa Romeo, Lancia, Renault, Skoda, VW, Audi	BELTRP176		214001 + 214002	BMW, Mercedes, Opel, Ford, Fiat, Alfa Romeo, Lancia, Renault, Skoda, VW, Audi
BELTRP147			214001 + 214002	BMW, Mercedes, Opel, Ford, Fiat, Alfa Romeo, Lancia, Renault, Skoda, VW, Audi	BELTRP177		214001 + 214002	BMW, Mercedes, Opel, Ford, Fiat, Alfa Romeo, Lancia, Renault, Skoda, VW, Audi
BELTRP148			214001 + 214002	BMW, Mercedes, Opel, Ford, Fiat, Alfa Romeo, Lancia, Renault, Skoda, VW, Audi	BELTRP178		214001 + 214002	BMW, Mercedes, Opel, Ford, Fiat, Alfa Romeo, Lancia, Renault, Skoda, VW, Audi
BELTRP149			214001 + 214002	BMW, Mercedes, Opel, Ford, Fiat, Alfa Romeo, Lancia, Renault, Skoda, VW, Audi	BELTRP179		214001 + 214002	BMW, Mercedes, Opel, Ford, Fiat, Alfa Romeo, Lancia, Renault, Skoda, VW, Audi
BELTRP150			214001 + 214002	BMW, Mercedes, Opel, Ford, Fiat, Alfa Romeo, Lancia, Renault, Skoda, VW, Audi	BELTRP180		214001 + 214002	BMW, Mercedes, Opel, Ford, Fiat, Alfa Romeo, Lancia, Renault, Skoda, VW, Audi
BELTRP151			214001 + 214002	BMW, Mercedes, Opel, Ford, Fiat, Alfa Romeo, Lancia, Renault, Skoda, VW, Audi	BELTRP181		214001 + 214002	BMW, Mercedes, Opel, Ford, Fiat, Alfa Romeo, Lancia, Renault, Skoda, VW, Audi
BELTRP152			214001 + 214002	BMW, Mercedes, Opel, Ford, Fiat, Alfa Romeo, Lancia, Renault, Skoda, VW, Audi	BELTRP182		214001 + 214002	BMW, Mercedes, Opel, Ford, Fiat, Alfa Romeo, Lancia, Renault, Skoda, VW, Audi
BELTRP153			214001 + 214002	BMW, Mercedes, Opel, Ford, Fiat, Alfa Romeo, Lancia, Renault, Skoda, VW, Audi	BELTRP183		214001 + 214002	BMW, Mercedes, Opel, Ford, Fiat, Alfa Romeo, Lancia, Renault, Skoda, VW, Audi
BELTRP154			214001 + 214002	BMW, Mercedes, Opel, Ford, Fiat, Alfa Romeo, Lancia, Renault, Skoda, VW, Audi	BELTRP184		214001 + 214002	BMW, Mercedes, Opel, Ford, Fiat, Alfa Romeo, Lancia, Renault, Skoda, VW, Audi
BELTRP155			214001 + 214002	BMW, Mercedes, Opel, Ford, Fiat, Alfa Romeo, Lancia, Renault, Skoda, VW, Audi	BELTRP185		214001 + 214002	BMW, Mercedes, Opel, Ford, Fiat, Alfa Romeo, Lancia, Renault, Skoda, VW, Audi
BELTRP156			214001 + 214002	BMW, Mercedes, Opel, Ford, Fiat, Alfa Romeo, Lancia, Renault, Skoda, VW, Audi	BELTRP186		214001 + 214002	BMW, Mercedes, Opel, Ford, Fiat, Alfa Romeo, Lancia, Renault, Skoda, VW, Audi
BELTRP157			214001 + 214002	BMW, Mercedes, Opel, Ford, Fiat, Alfa Romeo, Lancia, Renault, Skoda, VW, Audi	BELTRP187		214001 + 214002	BMW, Mercedes, Opel, Ford, Fiat, Alfa Romeo, Lancia, Renault, Skoda, VW, Audi
BELTRP158			214001 + 214002	BMW, Mercedes, Opel, Ford, Fiat, Alfa Romeo, Lancia, Renault, Skoda, VW, Audi	BELTRP188		214001 + 214002	BMW, Mercedes, Opel, Ford, Fiat, Alfa Romeo, Lancia, Renault, Skoda, VW, Audi
BELTRP159			214001 + 214002	BMW, Mercedes, Opel, Ford, Fiat, Alfa Romeo, Lancia, Renault, Skoda, VW, Audi	BELTRP189		214001 + 214002	BMW, Mercedes, Opel, Ford, Fiat, Alfa Romeo, Lancia, Renault, Skoda, VW, Audi
BELTRP160			214001 + 214002	BMW, Mercedes, Opel, Ford, Fiat, Alfa Romeo, Lancia, Renault, Skoda, VW, Audi	BELTRP190		214001 + 214002	BMW, Mercedes, Opel, Ford, Fiat, Alfa Romeo, Lancia, Renault, Skoda, VW, Audi

- Универзално применливо за голем број компоненти на електронски возила
- Погоден за поголемиот дел од европските возила

10.999 ден



КАРОСЕРИЈА

BBS3UH Држач за делови од каросерија

- Вклучува прилагодливи држачи и куки

19.999 ден



max.
20 kg

max.
1160 x 1000 x 1350 mm

BLBT100 Ласерски тестер за фарови



- Дигитален Луксметар
- Прилагодлив внатрешен приказ на измерените вредности, употреблив за возила со волан на лево и десно
- Сертифицирани CE и NFR63-801



- Мерење и центрирање на ласерско отстапување

- Погоден за сите видови фарови
-
- Халоген, XENON, LED, Audi Matrix-LED

240 - 1400 mm

360°

59.999 ден



BBS50 Штитник за крило

- Со магнети и вакумски држачи
- 900 x 580 mm

1.999 ден



BBS3BH1 Универзален држач со вакумски држачи



Прилагодлив синцир

8.999 ден

max.
170 kg



Отстранливи вакумски држачи, заштитата од пена под неа спречува гребнење на деловите од возилото

BBS20P12 Сет клинови

- Изработени од најлон и фиберглас

12



2.999 ден



BBS150 Комплет вакумски држачи со ремен



150 kg

Ø 120 mm

6.299 ден

2485 Рачка за ослободување на облогата на вратата

449 ден



240 mm

BBS200 Клешта за одстранување на облогата на вратата

- За одстранување на украсни ленти, облоги, клипови и за нежно олабавување на клипови

1.699 ден



240 mm

ВН8Р4000

Преса за каросерија 4 Т

- За притискање, стегање и ширење на делови од каросеријата
- Вклучува Хидраулична рачна пумпа и цилиндар за притисок 4 т, продолжни цевки, плоча под притисок и разни додатоци



Item#	Part Code	Description
1	BH8PR4000-01	MAIN PUMP SET
2	BH8PR4000-02	RUBBER SADDLE
3	BH8PR4000-03	OPEN CLAMP
4	BH8PR4000-04	EXTENSION TUBE 1#
5	BH8PR4000-05	EXTENSION TUBE 2#
6	BH8PR4000-06	EXTENSION TUBE 3#
7	BH8PR4000-07	EXTENSION TUBE 4#
8	BH8PR4000-08	EXTENSION TUBE 5#
9	BH8PR4000-09	SQUARE SADDLE
10	BH8PR4000-10	OFFSET SADDLE WITH THREAD
11	BH8PR4000-11	OFFSET SADDLE
12	BH8PR4000-12	SHARP SADDLE
13	BH8PR4000-13	CONNECTION PART
14	BH8PR4000-14	WORK PISTON SET
15	BH8PR4000-15	OIL HOSE
16	BH8PR4000-16	ROUND SADDLE
17	BH8PR4000-17	CROSS SADDLE
18	BH8PR4000-18	PLASTIC CASE
19	BH8PR4000RC	CONNECTOR
20	BH8PR4000-20	CONNECTOR

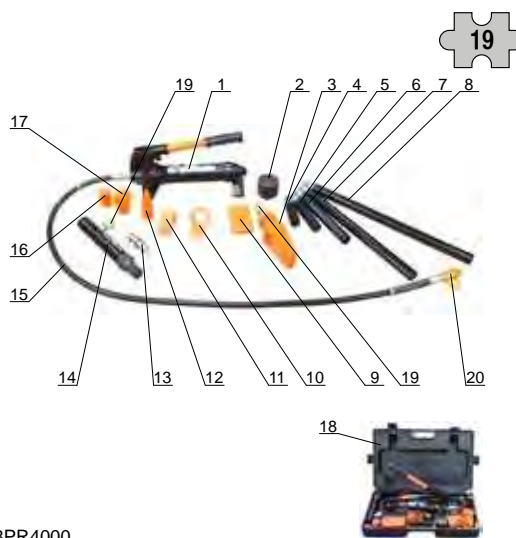

BH8PR4000



16.999 ден

ВН8Р10000

Преса за каросерија 10 Т

- За притискање, стегање и ширење на делови од каросеријата
- Вклучува Хидраулична рачна пумпа и цилиндар за притисок 10 т, продолжни цевки, плоча под притисок и разни додатоци



Item#	Part Code	Description
1	BH8PR10000-01	MAIN PUMP SET
2	BH8PR10000-02	RUBBER SADDLE
3.1	BH8PR4000-03	OPEN CLAMP
3.2	BH8PR10000-03	EXTENSION TUBE 1#
4	BH8PR10000-04	EXTENSION TUBE 2#
5	BH8PR10000-05	EXTENSION TUBE 3#
6	BH8PR10000-06	EXTENSION TUBE 4#
7	BH8PR10000-07	SQUARE SADDLE
8	BH8PR10000-08	OFFSET SADDLE WITH THREAD
9	BH8PR10000-09	OFFSET SADDLE
10	BH8PR10000-10	SHARP SADDLE
11	BH8PR10000-11	CONNECTION PART
12	BH8PR10000-12	WORK PISTON SET
13	BH8PR10000-13	OIL HOSE
14	BH8PR10000-14	ROUND SADDLE
15	BH8PR10000-15	CROSS SADDLE
16	BH8PR10000-16	PLASTIC CASE
19	BH8PR4000-19	CONNECTOR
20	BH8PR4000-20	CONNECTOR

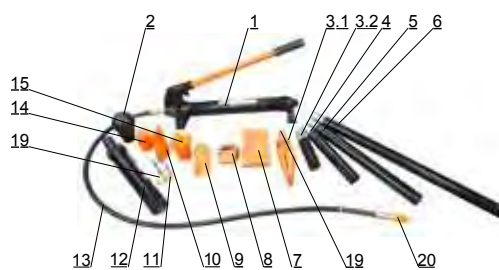

27.999 ден

ИНСПЕКЦИЈА/СВЕТИЛКИ

BE210

Видеоскоп со LCD дисплеј

Рачниот видеоскоп Bahco BE210 овозможува лесно документирање на која било работа. Тенкиот кабел за објективот на фотоапаратот овозможува пристап до скоро сите тешко достапни области. Дигиталното зумирање ги покажува најмалите детали како што се оштетените нишки.

- 4 моќни LED диоди со до 850 LUX (на 10 см) и постапно регулирање на светлината
- Голем асортиман на заменливи огледала и магнетни врвови
- Можно е директно пресликување и ротирање на сликите во уредот
- Лесен трансфер на слики и видеа на компјутер или монитор

Компјутерски софтвер на 21 јазик

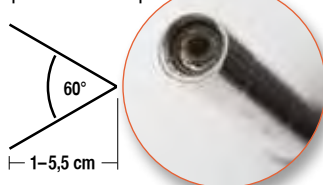

Содржина

- Рачен видеоскоп
- Полу-крут кабел, должина 1 m, Ø 5,8 mm,
- 1 GB мемориска картичка,
- 3 дополнителни ретровизори 35 °, 45 ° и 55 ° како и магнетски модул,
- Нелизгачка гумена заштита,
- Мини USB кабел, • ТВ кабел,
- чистач на екранот,
- Полнач од 100-230 V



- 3,5 „LCD екран во боја, 320 x 240 пиксели
- Безбедно стакло отпорно на масло и отпорно на гребење
- Издржливо куќиште кое апсорбира удари
- Клучевите се лесни за употреба дури и кога носите ракавици

73.999 ден

BE200

Инспекциска камера со ЛЦД-дисплеј



- За проверка на цевки, мотори, системи за вентилација и други тешко достапни области
- 6 моќни LED диоди со до 850 LUX (на 10 см) и постапно регулирање на светлината
- Голем асортиман на заменливи огледала и магнетни врвови



Содржина

- Рачен ендоскоп со инспекциска камера
- Полу-крут кабел, должина 1 m, Ø 8 mm
- 3 дополнителни ретровизори 35 °, 45 ° и 55 ° како и магнетски модул
- 4 AA батерии
- Чистач на екранот



- ЛЦД-дисплеј во боја 2,5“
- Безбедно стакло отпорно на масло и отпорно на гребење
- Куќиште што не се лизга, апсорбира шок

27.599 ден



BLTS7P

Светилка пенкало

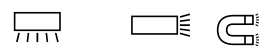

SMD LED L me
USB IP



1.999 ден



BLTS10

Тесна светилка

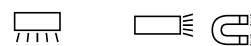

SMD LED L me
USB 2100 mAh-s Li-ion IP

2.999 ден

BFRL11

Предна светилка

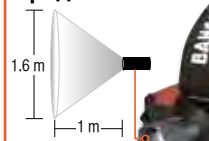

L me

2.999 ден

- 2 режими на дигитално светло: низок светлосен флуks (20%), висок светлосен флуks (100%)
- вклучени батерии

BE220

Стетоскоп за работилницата, електронски



13.999 ден

Доделување на изворот на пречки од кабли со боја и табела во боја на кутијата

Содржина

- За акустично тестирање и проценка на компонентите под оптоварување
- Овозможува брзи и јасни резултати од тестовите на звуците

- 6 кабелски врски
- Рачен стетоскоп
- Сонди
- Слушалки
- 2 батерии 9V

BLT550

Инфрацрвен термометар

- Едноставно и бесконтактно мерење на површинските температури на моторот, течноста за ладење, климатизацијата, издувниот систем, машинските делови, греењето итн.
- 9V батерија не е вклучена

± 1,5 %
0,1 °C
D:S 12:1
500 ms
8-14 μm

-50 °C – +550 °C

4.999 ден



2510

Огледало за работилница, свитливо

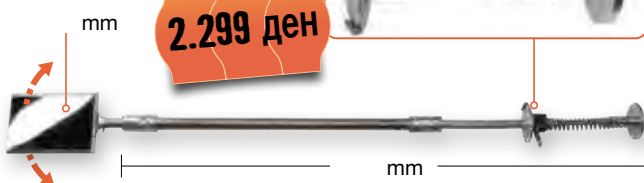

2.299 ден

Поставувањето на огледалото може да се прилагоди со помош на рачката

3046-REF

Оптички тестер - рефрактометар

- Мерење на содржината на антифриз во водата за ладење
- Проверка на квалитетот на работната течност AdBlue
- Проверка на густината на киселината на батеријата (состојба на полнење на батеријата)



Гумена рачка



Глава и призма изработени од челик и стакло



Фокусирање на окуларот со капаче за очи, со остра, лесна за читање скала



7.999 ден

Спецификација

- -50 до 0 °C (пропилен гликол)
- -50 до 0 °C (етилен гликол)
- -40 до -10 °C (антифриз за вода на шофершајбната)
- 1,10 до 1,40 kg / L за густината на киселината на батеријата
- 5 до 40% за содржината на уреа (AdBlue)

5515T

Телескоп огледало со зглоб

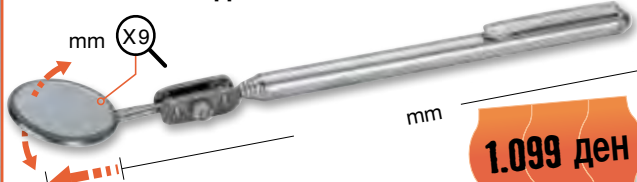

1.099 ден

5515T-52

Телескоп огледало со зглоб

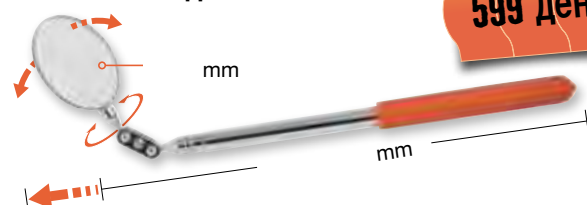

599 ден

5515B

Огледало за поправка

- Идеален за работа на кола



459 ден

Пластична рамка за огледало

Отстранлива дводелна рачка од стаклопластика

БЕЛЕШКИ



БЕЛЕШКИ

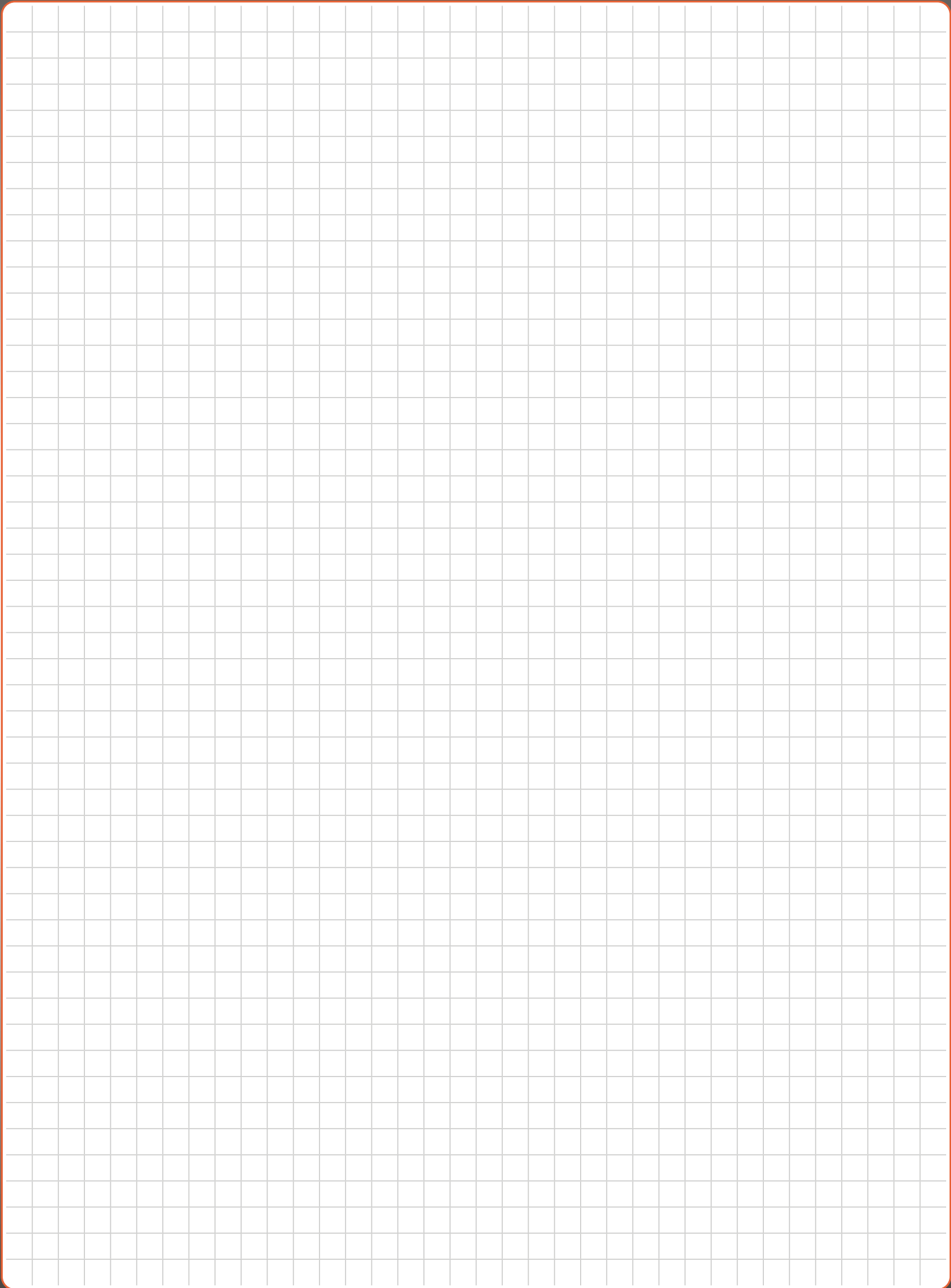

BAHCO®



ЕУРОИМПЕКС – СКОПЈЕ

ул.Трета Македонска бригада 72
1000 СКОПЈЕ

тел. +02 3111-000, 3112-000

E-mail: euroimpex@euroimpex.com.mk

www.euroimpex.com.mk

www.bahco.com

SNA Europe [International]
division of SNA Europe (Benelux) BV
Tel.: +49 2104 833 83-0
info.de@snaeurope.com

SNA Europe
MKD skut. 210440